

studio

GHID DE CONFIGURARE



YOURS IS HERE

studio

GHID DE CONFIGURARE

Model PP39L

Note, atenționări și avertismente

 **NOTĂ:** O NOTĂ indică informații importante care vă ajută să vă utilizați mai bine computerul.

 **ATENȚIE: O ATENȚIONARE** indică o deteriorare potențială a componentelor hardware sau o pierdere de date și vă comunică cum să evitați problema.

 **AVERTISMENT: Un AVERTISMENT** indică posibilitatea provocării unei daune a bunurilor, a unei daune corporale sau a decesului.

Dacă ați achiziționat un computer Dell™ Seria n, nu se aplică nicio referință din prezentul document la sistemele de operare Microsoft® Windows®.

Informațiile din acest document pot fi modificate fără notificare.

© 2010 Dell Inc. Toate drepturile rezervate.

Este strict interzisă reproducerea sub orice formă a acestor materiale, fără autorizația scrisă a Dell Inc.

Mărcile comerciale utilizate în acest text: *Dell*, sigla *DELL*, *YOURS IS HERE*, *Solution Station* și *DellConnect* sunt mărci comerciale ale Dell Inc.; *Intel*, *Pentium* și *Celeron* sunt mărci comerciale înregistrate și *Core* este o marcă comercială a Intel Corporation în Statele Unite ale Americii și/sau în alte țări; *Microsoft*, *Windows*, *Windows Vista* și sigla butonului Start din *Windows Vista* sunt mărci comerciale înregistrate ale Microsoft Corporation în Statele Unite ale Americii și/sau în alte țări; *Blu-ray Disc* este o marcă comercială a Blu-ray Disc Association; *Bluetooth* este o marcă comercială înregistrată deținută de Bluetooth SIG, Inc. și este utilizată de Dell prin licență.

Alte mărci comerciale și denumiri comerciale pot fi utilizate în acest document pentru referire fie la entitățile care au drepturi asupra mărcilor și denumirilor fie la produsele acestora. Dell Inc. neagă orice interes de proprietate asupra mărcilor comerciale și denumirilor comerciale cu excepția celor care îi aparțin.

Februarie 2010

N/C 8YT0D

Rev. A00

Cuprins

| | | | |
|---|-----------|---|-----------|
| Configurarea laptopului Studio. | 5 | Caracteristici ale bazei computerului | 28 |
| Înainte de configurarea computerului | 5 | Gesturi touch pad | 30 |
| Conectarea adaptorului de c.a. | 6 | Tastele pentru comenzile multimedia | 32 |
| Conectarea cablului de rețea (opțional) | 8 | Caracteristici afișaj | 34 |
| Apăsăți pe butonul de pornire | 9 | Utilizarea ecranului tactil (opțional) | 36 |
| Configurarea Microsoft Windows | 10 | Utilizarea unității optice | 40 |
| Creați suportul de recuperare a sistemului (recomandat) | 11 | Îndepărtarea și remontarea bateriei. | 42 |
| Instalarea cartelei SIM (opțional). | 13 | Caracteristici de programe software | 44 |
| Activarea sau dezactivarea funcției wireless (opțional) | 15 | Senzorul de cădere liberă | 45 |
| Conectarea la Internet (opțional) | 17 | Doc Dell | 46 |
| Utilizarea laptopului Studio. | 21 | Copiere de rezervă Dell DataSafe Online | 48 |
| Caracteristici pe partea dreaptă. | 21 | Rezolvarea problemelor | 49 |
| Caracteristici pe partea stângă | 25 | Probleme ale ecranului tactil | 49 |
| | | Codurile sonore. | 50 |
| | | Probleme de rețea. | 51 |

Cuprins

| | | | |
|---|-----------|---|-----------|
| Probleme de alimentare | 52 | Obținerea ajutorului. | 74 |
| Probleme de memorie | 53 | Asistență tehnică și serviciu clienți . . . | 75 |
| Blocări și probleme de software | 54 | DellConnect | 76 |
| Utilizarea instrumentelor | | Servicii online | 76 |
| de asistență | 57 | Serviciu automat stare comandă | 77 |
| Dell Support Center (Centrul de | | Informații despre produs | 78 |
| asistență Dell) | 57 | Restituirea articolelor în garanție | |
| My Dell Downloads | 58 | pentru reparare sau pentru ramburs . . . | 78 |
| Mesaje de sistem | 58 | Înainte să apelați | 80 |
| Depanator hardware | 61 | Cum se poate contacta Dell | 81 |
| Dell Diagnostics | 62 | Găsirea informațiilor și | |
| Restaurarea sistemului | | a resurselor suplimentare | 82 |
| de operare | 66 | Specificații | 84 |
| Restaurare sistem | 67 | Anexă | 97 |
| Dell DataSafe Local Backup | 68 | Mențiune produs Macrovision | 97 |
| Suport de Recuperare a sistemului . . . | 70 | Informații pentru NOM sau Standardul | |
| Dell Factory Image Restore | 71 | oficial mexican (Numai pentru Mexic) . . . | 98 |
| | | Index | 99 |

Configurarea laptopului Studio

Această secțiune furnizează informații privind configurarea laptopurilor Studio 1555/1557/1558.

Înainte de configurarea computerului

La poziționarea computerului, asigurați-vă că există acces ușor la o sursă de alimentare, există ventilare adecvată și o suprafață plană pentru amplasarea computerului.

Blocarea circulației fluxului de aer în jurul laptopului poate cauza supraîncălzirea acestuia. Pentru a împiedica supraîncălzirea, asigurați-vă că ați lăsat cel puțin 10,2 cm (4 inchi) în spatele computerului și minimum 5,1 cm (2 inchi) pe toate celelalte laturi. Nu amplasați computerul într-un spațiu închis, cum ar fi un dulap sau un sertar, când este alimentat.

 **AVERTISMENT:** Nu blocați, nu forțați obiecte înăuntru și nu permiteți acumularea prafului în orificiile de ventilație. Nu amplasați computerul Dell™ într-un mediu neaerisit, cum ar fi un geamantan închis, sau pe suprafețe din material textil, cum ar fi covoarele sau păturile, în timp ce este alimentat. Blocarea aerisirii poate cauza defectarea computerului, scăderea performanței computerului sau poate provoca incendii. Computerul pornește ventilatorul atunci când se încălzește. Zgomotul ventilatorului este normal și nu indică o problemă a ventilatorului sau a computerului.

 **ATENȚIE:** Amplasarea sau depozitarea obiectelor grele sau ascuțite pe computer poate provoca deteriorarea ireversibilă a computerului.

Conectarea adaptorului de c.a.

Conectați adaptorul de c.a. la computer și apoi conectați-l la o priză electrică sau la un dispozitiv de protecție contra supratensiunii.



AVERTISMENT: Adaptorul c.a. poate fi conectat la prize electrice din întreaga lume. Cu toate acestea, tipurile de conectori și cabluri de alimentare variază de la o țară la alta. Utilizarea unui cablu necorespunzător sau conectarea incorectă a cablului la un prelungitor sau la o priză electrică poate provoca incendii sau deteriorarea ireversibilă a computerului.



NOTĂ: Conectați ferm cablul de alimentare la adaptor și asigurați-vă că LED-ul adaptorului este aprins atunci când porniți alimentarea.

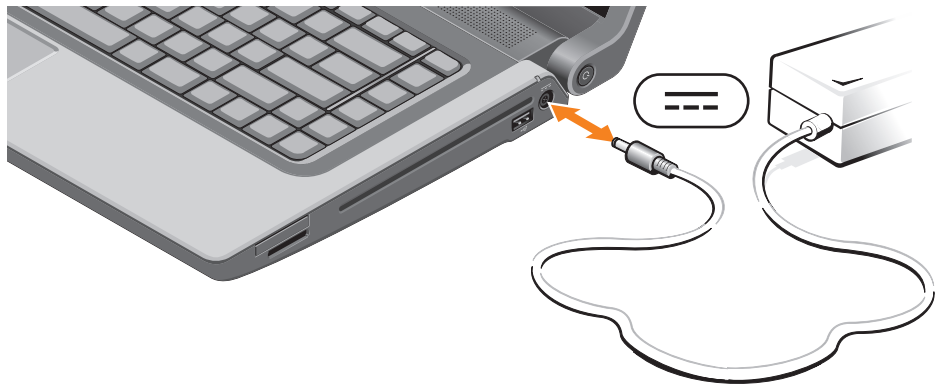

Conectarea cablului de rețea (opțional)

Pentru utilizarea unei conexiuni de rețea prin cablu, conectați cablul de rețea.





Apăsați pe butonul de pornire



Configurarea Microsoft Windows

Computerul dvs. Dell este livrat cu sistemul de operare Microsoft® Windows® preconfigurat. Pentru prima configurare a sistemului de operare Microsoft Windows, urmați instrucțiunile de pe ecran. Acești pași sunt obligatorii și este posibil să necesite un anumit timp. Ecranele vă conduc prin câteva proceduri, inclusiv acceptarea acordurilor de licență, setarea preferințelor și configurarea unei conexiuni la Internet.

 **ATENȚIE:** Nu întrerupeți procesul de configurare a sistemului de operare. În caz contrar, computerul poate deveni inutilizabil și va trebui să reinstalați sistemul de operare.

 **NOTĂ:** Pentru performanța optimă, vă recomandăm să descărcați și să instalați cel mai recent BIOS și cele mai recente drivere pentru computerul dvs. disponibile la adresa **support.dell.com**.

 **NOTĂ:** Pentru informații suplimentare privind sistemul de operare și caracteristicile, consultați **support.dell.com/MyNewDell**.

Creai suportul de recuperare a sistemului (recomandat)

 **NOTĂ:** Vă recomandăm să creai un suport de recuperare a sistemului imediat ce configurați Microsoft Windows.

Suportul de recuperare a sistemului se poate utiliza pentru a restaura computerul la starea de funcționare în care se afla în momentul achiziționării, păstrând fișierele de date (fără a fi necesar discul *Operating System* (Sistem de operare)). Aveți posibilitatea să utilizați suportul de recuperare a sistemului dacă modificările de hardware, software, de drivere sau alte setări de sistem au lăsat computerul într-o stare de funcționare nedorită.



Pentru a crea suportul de recuperare a sistemului sunt necesare următoarele:

- Dell DataSafe Local Backup
- Cheie USB cu o capacitate minimă de 8 GO sau DVD-R/DVD+R/Blu-ray Disc™

 **NOTĂ:** Dell DataSafe Local Backup nu acceptă discuri reinscriptibile.

Configurarea laptopului Studio

Pentru a crea un suport de recuperare a sistemului:

1. Asigurați-vă că adaptorul de c.a. este conectat (consultați „Conectarea adaptorului de c.a.” la pagina 6).
 2. Introduceți discul sau cheia USB în computer.
 3. Faceți clic pe **Start**  → **Programe** → **Dell DataSafe Local Backup**.
 4. Faceți clic pe **Create Recovery Media** (Creare suport de recuperare).
 5. Urmați instrucțiunile de pe ecran.
-  **NOTĂ:** Pentru informații privind utilizarea suportului de recuperare a sistemului, consultați „Suport de recuperare a sistemului” la pagina 70.

Instalarea cartelei SIM (opțional)

 **NOTĂ:** Instalarea unei cartele SIM nu este necesară dacă utilizați o cartelă EVDO pentru acces la Internet.

Instalarea unei cartele SIM (Subscriber Identity Module) pe computer vă permite să vă conectați la Internet. Pentru a beneficia de acces la Internet, trebuie să vă aflați în raza de acoperire a furnizorului dvs. de servicii de telefonie mobilă.

Pentru a instala cartela SIM:

1. Opriți computerul.
2. Scoateți bateria (consultați secțiunea „Îndepărtarea și remontarea bateriei” de la pagina 42).
3. În compartimentul pentru baterie, glisați cartela SIM în slotul pentru cartele SIM.
4. Remontați bateria (consultați secțiunea „Îndepărtarea și remontarea bateriei” de la pagina 42).
5. Porniți computerul.

Pentru a scoate cartela SIM, apăsați și ejectați cartela SIM.

- 1 compartiment pentru baterie
- 2 slot pentru cartele SIM
- 3 cartelă SIM

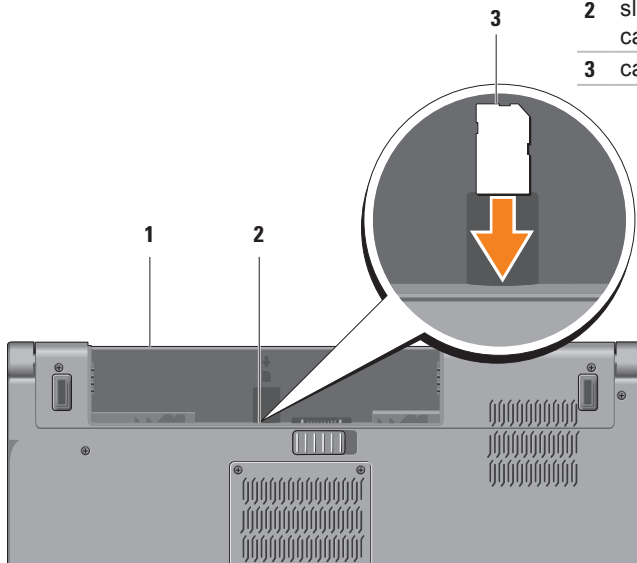

Activarea sau dezactivarea funcției wireless (opțional)

NOTĂ: Funcția wireless este disponibilă pe computer numai dacă ați comandat o cartelă WLAN în momentul achiziției. Pentru informații suplimentare privind cardurile acceptate de computer, consultați „Specificații” la pagina 84.

Pentru a activa funcția wireless:

1. Asigurați-vă că este pornit computerul.
2. Apăsați pe tasta Wireless  de pe tastatură.
Pe ecran se va afișa confirmarea selecției.

Funcție wireless activată



Funcție wireless dezactivată

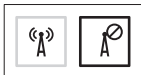

Pentru a dezactiva funcția wireless:

Apăsați din nou pe tasta Wireless  de pe tastatură pentru a dezactiva toate transmisiile prin radio.

NOTĂ: Tasta Wireless vă permite să dezactivați rapid transmisiile prin radio (Wi-Fi și Bluetooth®), ca în cazul solicitării de a dezactiva toate rețele wireless cu transmisie prin radio în timpul unui zbor cu avionul.

Configurarea laptopului Studio



Conectarea la Internet (opțional)

Pentru a vă conecta la Internet, aveți nevoie de un modem extern sau de o conexiune la rețea și de un furnizor de servicii Internet (ISP).

Dacă în comanda inițială nu ați inclus un modem extern prin USB sau un adaptor WLAN, puteți achiziționa unul la adresa **www.dell.com**.

Configurarea unei conexiuni prin cablu

- Dacă utilizați o conexiune pe linie comutată, conectați o linie telefonică la modemul extern prin USB opțional și la conectorul telefonic de perete înainte de a configura conexiunea la Internet.
- Dacă utilizați o conexiune DSL sau prin modem cu cablu/prin satelit, contactați furnizorul dvs. ISP sau serviciul de telefonie mobilă pentru a afla instrucțiunile de configurare.

Pentru a încheia setarea conexiunii prin cablu la Internet, urmați instrucțiunile din „Configurarea conexiunii la Internet”, de la pagina 19.

Configurarea unei conexiuni wireless

 **NOTĂ:** Pentru configurarea routerului wireless, consultați documentația livrată împreună cu routerul.

Înainte de a putea utiliza conexiunea wireless la Internet, trebuie să vă conectați la routerul wireless.

Pentru configurarea conexiunii la un router wireless:

Windows® 7

1. Verificați dacă funcția wireless este activată pe computer (consultați secțiunea „Activarea sau dezactivarea funcției wireless” de la pagina 15).
2. Salvați și închideți toate fișierele deschise și închideți toate programele deschise.
3. Faceți clic pe **Start**  → **Panou de control**.
4. În caseta de căutare, introduceți *rețea* și apoi faceți clic pe **Centru rețea și partajare** → **Conectare la rețea**.

5. Urmăriți instrucțiunile de pe ecran pentru a încheia configurarea.

Windows Vista®

1. Verificați dacă funcția wireless este activată pe computer (consultați secțiunea „Activarea sau dezactivarea funcției wireless” de la pagina 15).
2. Salvați și închideți toate fișierele deschise și închideți toate programele deschise.
3. Faceți clic pe **Start**  → **Conectare la**.
4. Urmăriți instrucțiunile de pe ecran pentru a încheia configurarea.

Configurarea conexiunii la Internet



Furnizorii de servicii Internet și ofertele acestora variază în funcție de țară. Contactați furnizorul de servicii Internet pentru ofertele valabile în țara dvs..

Dacă nu vă puteți conecta la Internet, dar v-ați conectat cu succes înainte, s-ar putea ca furnizorul de servicii Internet (ISP) să aibă o întrerupere a serviciului. Contactați furnizorul de servicii Internet pentru a verifica starea serviciului sau încercați să vă conectați din nou mai târziu.



Pregătiți din timp informațiile referitoare la furnizorul de servicii Internet. Dacă nu aveți un furnizor ISP, asistentul **Conectare la Internet** vă poate ajuta să găsiți un furnizor.

Pentru a seta conexiunea la Internet:

Windows 7

1. Salvați și închideți toate fișierele deschise și închideți toate programele deschise.
2. Faceți clic pe **Start**  → **Panou de control**.
3. În caseta de căutare, introduceți *rețea* și apoi faceți clic pe **Centru rețea și partajare** → **Configurare conexiune sau rețea nouă** → **Conectare la Internet**.
Se afișează fereastra **Conectare la Internet**.
-  **NOTĂ:** Dacă nu știți ce tip de conexiune să selectați, faceți clic pe **Ajutor pentru alegere** sau contactați furnizorul dvs. ISP.
4. Urmați instrucțiunile de pe ecran și utilizați informațiile de configurare furnizate de furnizorul dvs. de servicii Internet pentru finalizarea configurării.

Windows Vista

1. Salvați și închideți toate fișierele deschise și închideți toate programele deschise.
 2. Faceți clic pe **Start**  → **Panou de control**.
 3. În caseta de căutare, introduceți *rețea* și apoi faceți clic pe **Centru rețea și partajare** → **Configurare conexiune sau rețea** → **Conectare la Internet**.
Se afișează fereastra **Conectare la Internet**.
-  **NOTĂ:** Dacă nu știți ce tip de conexiune să selectați, faceți clic pe **Ajutor pentru alegere** sau contactați furnizorul dvs. ISP.
4. Urmați instrucțiunile de pe ecran și utilizați informațiile de configurare furnizate de furnizorul dvs. de servicii Internet pentru finalizarea configurării.

Utilizarea laptopului Studio

Această secțiune furnizează informații privind caracteristicile disponibile pentru laptopurile Studio 1555/1557/1558.

Caracteristici pe partea dreaptă

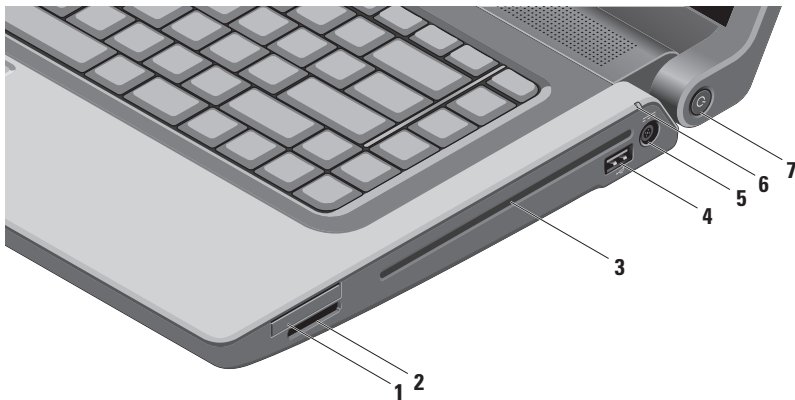

1 Slot ExpressCard — permite adăugarea de memorie suplimentară, comunicațiile prin cablu și wireless, utilizarea funcțiilor multimedia și de securitate. Slotul acceptă carduri ExpressCard de 34 mm.

NOTĂ: Slotul ExpressCard este creat numai pentru carduri ExpressCard. NU acceptă carduri PC.

NOTĂ: Computerul dvs. este livrat cu o fațetă de plastic instalată în slotul ExpressCard. Cardurile false protejează sloturile de praf și alte particule. Păstrați fațeta pentru utilizare atunci când nu este instalat niciun ExpressCard în slot; fațetele de la alte computere pot să nu se potrivească la computerul dvs..

2 SD/MMC - MS/Pro **Cititor de medii magnetice 8-în-1** — oferă o modalitate rapidă și convenabilă de vizualizare și partajare a fotografiilor digitale, a muzicii, a înregistrărilor video și a documentelor stocate pe următoarele carduri digitale de memorie:

- card de memorie Secure Digital (SD)
- Card Secure Digital Input/Output (SDIO)
- Card Secure Digital High Capacity (SDHC)
- card Secure Digital High Density (SDHD)
- Memory Stick
- Memory Stick PRO
- Card MultiMedia (MMC)
- Card xD-Picture (tip - M și tip - H)

NOTĂ: Computerul dvs. este livrat cu o fațetă de plastic instalată în slotul suportului magnetic. Cardurile false protejează sloturile de praf și alte particule. Păstrați fațeta pentru utilizare atunci când nu este instalat niciun suport magnetic în slot; fațetele de la alte computere pot să nu se potrivească la computerul dvs..

-
- 3 Unitate optică** — redă sau înregistrează CD-uri, DVD-uri, discuri Blu-ray (opțional). Asigurați-vă că ați introdus discul cu partea imprimată în sus.

 **ATENȚIE:** Nu utilizați discuri de dimensiuni sau format nestandard (inclusiv mini-CD și mini-DVD), deoarece veți deteriora unitatea.

Așezați discul în centrul slotului de disc, cu eticheta în sus, și împingeți ușor discul în slot. Unitatea trage automat discul în interior și începe citirea conținutului.

- 4**  **Conector USB 2.0** — conectează dispozitive prin USB, cum ar fi un mouse, o tastatură, o imprimantă, o unitate externă sau un player MP3.
-

- 5**  **Conector pentru adaptorul de c.a.** — conectează la adaptorul de c.a. care alimentează computerul și încarcă bateria.
-

6  **Indicator de stare a bateriei** — rămâne aprins continuu sau luminează intermitent pentru a indica starea de încărcare a bateriei. Indicatorul semnalează următoarele stări atunci când computerul este alimentat de la adaptorul de c.a.:

- Alb constant — bateria se încarcă.
- Stins — bateria este complet încărcată.

bateria:

- Stins — bateria este încărcată complet sau computerul este oprit.
 - Portocaliu constant — nivelul de încărcare a bateriei este scăzut.
-

7  **Buton și indicator luminos alimentare** — Pornește sau oprește computerul la apăsare. Indicatorul de pe buton indică următoarele stări de alimentare:

- Alb constant — computerul este pornit.
 - Alb intermitent — computerul este în modul Standby.
 - Stins — computerul este oprit sau în modul Hibernare.
-

Caracteristici pe partea stângă

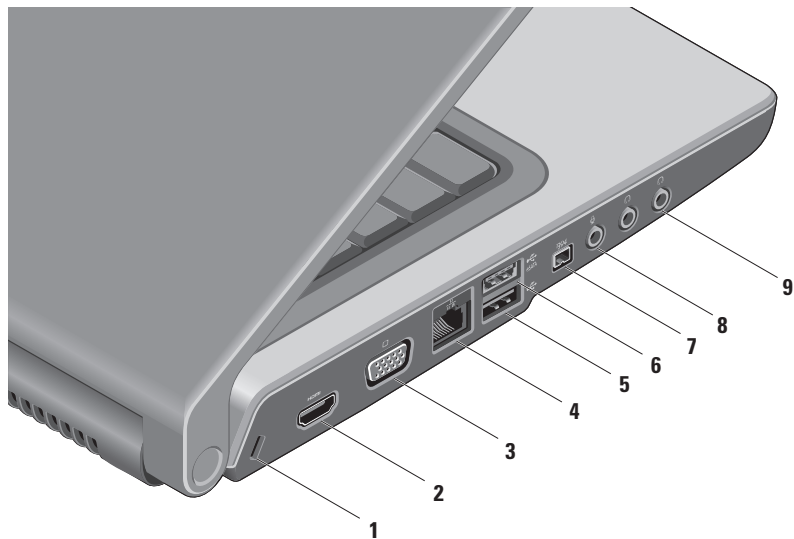



1 Slot cablu de securitate — atașează un cablu de securitate disponibil în comerț la computer.

NOTĂ: Înainte de a achiziționa un cablu de securitate, asigurați-vă că acesta se potrivește în slotul cablului de securitate de pe computerul dvs..

2  Conector HDMI — conectează la un aparat TV pentru semnale audio 5.1 și video.



NOTĂ: Când acest conector este utilizat cu un monitor, va fi citit numai semnalul video.

3  Conector VGA — conectează computerul la dispozitive video, cum ar fi un monitor sau un proiector.

4  Conector rețea — conectează computerul la o rețea sau la un dispozitiv cu bandă largă dacă utilizați o rețea prin cablu.

5  Conector USB 2.0 — conectează dispozitive prin USB, cum ar fi un mouse, o tastatură, o imprimantă, o unitate externă sau un player MP3.

6  Conector eSATA — conectează la dispozitive de stocare compatibile eSATA, cum ar fi hard diskuri sau unități optice externe. Conectorul eSATA mai funcționează și drept conector USB.

- 7  **Conector IEEE 1394a** — conectează la dispozitive multimedia seriale de mare viteză, cum ar fi camere video digitale.
-
- 8  **Conector intrare audio/microfon** — conectează un microfon sau un semnal de intrare pentru utilizare cu programele audio.
-
- 9  **Conectori ieșire audio/cască (2)** — conectează o pereche de căști sau trimite semnal audio la o boxă sau la un sistem de sunet alimentat.
-

Caracteristici ale bazei computerului

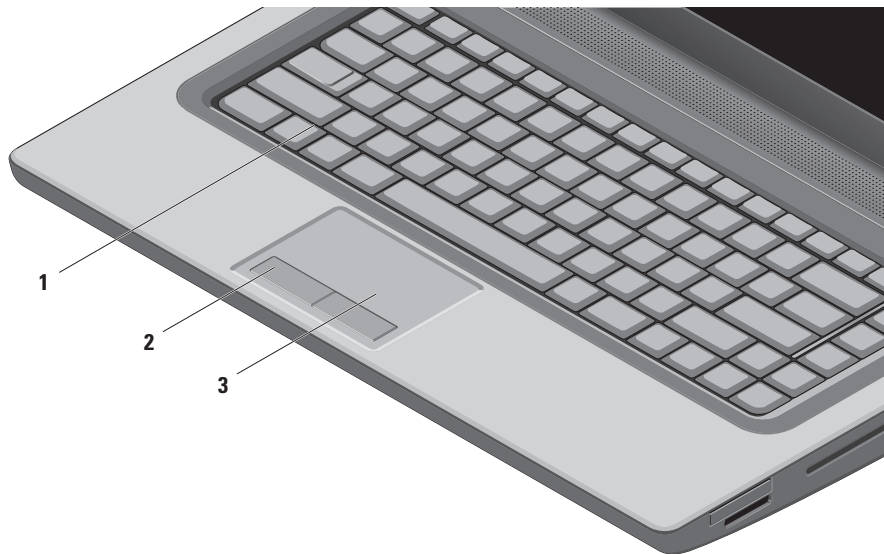

-
- 1 Tastatură/Tastatură cu lumină de fundal (opțional)** — Dacă ați achiziționat tastatura opțională cu lumină de fundal, pictograma pentru tastatura cu lumină de fundal  se află pe tasta F6. Tastatura opțională cu lumină de fundal oferă vizibilitate în medii întunecoase prin iluminarea tuturor simbolurilor de pe taste.

De asemenea, tastele pentru comenzi multimedia se află pe tastatură. Aceste taste controlează redarea de CD-uri, DVD-uri, discuri Blu-ray Disc™ (opțional) și redarea media.

 **Setări de luminozitate a tastaturii cu lumină de fundal** — apăsați pe tasta <F6> pentru comutarea între cele trei stări de iluminare (în ordinea menționată):

- a. iluminare medie a tastaturii cu lumină de fundal
- b. iluminare completă a tastaturii cu lumină de fundal
- c. lipsă iluminare

Pentru mai multe informații despre tastatură, consultați *Ghidul tehnologic Dell*.

- 2 Butoanele touch pad-ului** — furnizează funcții de clic stânga și dreapta similare unui mouse.
-

- 3 Touch pad** — furnizează funcționalitatea unui mouse pentru mutarea cursorului, glisarea și mutarea elementelor selectate și funcția de clic stânga prin atingerea suprafeței.

Touch pad-ul acceptă caracteristicile Defilare și Transfocare. Pentru a modifica setările touch pad-ului, faceți dublu clic pe pictograma **Touch pad Dell** din zona de notificare de pe desktop.

Gesturi touch pad

 **NOTĂ:** Gesturile touch pad se pot activa sau dezactiva făcând clic dublu pe pictograma **Touch pad Dell** din zona de notificare de pe desktop.

Transfocare

Vă permite să măriți sau să reduceți dimensiunea conținutului de pe ecran. Caracteristica de transfocare cuprinde:

Transfocare cu un deget — Vă permite să măriți sau să micșorați.

Pentru mărire:

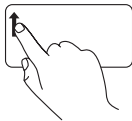

Deplasați în sus un deget în zona de transfocare (în marginea stângă pe touch pad).

Pentru micșorare:

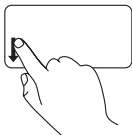

Deplasați în jos un deget în zona de transfocare (în marginea stângă pe touch pad).

Ciupire — vă permite să măriți sau să micșorați dimensiunea conținutului prin îndepărtarea sau apropierea a două degete pe touch pad.

Pentru mărire:

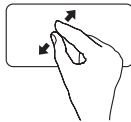

îndepărtați două degete pentru a mări imaginea ferestrei active.

Pentru micșorare:

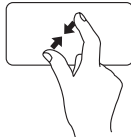

apropiați două degete pentru a micșora imaginea ferestrei active.

Defilare

Vă permite să defilați printre informațiile de pe ecran. Caracteristica de defilare cuprinde:

Defilare tradițională — Vă permite să defilați în sus și în jos sau la dreapta și la stânga.

Pentru a defila în sus și în jos:

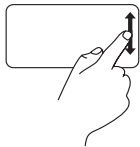

deplasați un deget în sus sau în jos în zona de defilare pe verticală (extrema dreaptă a touch pad-ului) pentru a defila în sus sau în jos în fereastra activă.

Pentru a defila la dreapta și la stânga:

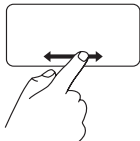

deplasați un deget la dreapta sau la stânga în zona de defilare pe orizontală (extrema de jos a touch pad-ului) pentru a defila la dreapta sau la stânga în fereastra activă.

Defilare circulară — vă permite să defilați în sus sau în jos, la dreapta sau la stânga.

Pentru a defila în sus sau în jos:

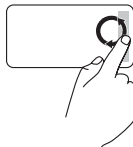

deplasați un deget în zona de defilare pe verticală (extrema dreaptă a touch pad-ului) în sensul acelor de ceasornic pentru defilare în sus sau în sens invers acelor de ceasornic pentru defilare în jos.

Pentru a defila la dreapta sau la stânga:

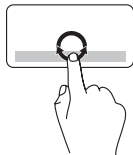

deplasați un deget în zona de defilare pe orizontală (extrema inferioară a touch pad-ului) în sensul acelor de ceasornic pentru defilare spre dreapta sau în sens invers acelor de ceasornic pentru defilare spre stânga.

Tastele pentru comenzile multimedia

Tastele pentru comenzi multimedia se află pe rândul tastelor funcționale de pe tastatură. Pentru utilizarea comenzilor multimedia, apăsați pe tasta necesară. Aveți posibilitatea să configurați tastele comenzilor multimedia de pe tastatură utilizând **Utilitarul Configurare sistem (BIOS)** sau **Centru Windows pentru mobilitate**.

Utilitarul Configurare sistem (BIOS)

Pentru a accesa **Function Key Behavior** (Comportament taste funcționale):

1. Apăsați pe <F2> în timpul POST (testare automată la punerea sub tensiune) pentru a intra în utilitarul **System Setup** (Configurare sistem) (BIOS).
2. În **Function Key Behavior** (Comportament taste funcționale), selectați **Multimedia Key First** (Întâi tastă multimedia) sau **Function Key First** (Întâi tastă funcțională).

Multimedia Key First (Întâi tastă multimedia) — Aceasta reprezintă opțiunea implicită. Apăsați orice tastă multimedia pentru a efectua acțiunea asociată. Pentru tasta funcțională, apăsați pe <Fn> + tasta funcțională necesară.

Function Key First (Întâi tastă funcțională) — Apăsați orice tastă funcțională pentru a efectua acțiunea asociată.

Pentru tasta multimedia, apăsați pe <Fn> + tasta multimedia necesară.

 **NOTĂ:** Opțiunea **Multimedia Key First** (Întâi tastă multimedia) este activă numai în sistemul de operare.

Centru Windows pentru mobilitate

1. Apăsați pe tastele <  > <X> pentru a lansa Centru Windows pentru mobilitate.
2. În **Function Key Row** (Rând taste funcționale), selectați **Function Key** (Tastă funcțională) sau **Multimedia Key** (Tastă multimedia).



 Dezactivare sunet

 Reducere nivel volum

 Mărire nivel volum

 Redare melodia sau capitolul anterior

 Redare sau pauză

 Redare melodia sau capitolul următor

 Scoatere disc

Caracteristici afișaj

Panoul de afișaj susține o cameră și microfoane duale însoțitoare.

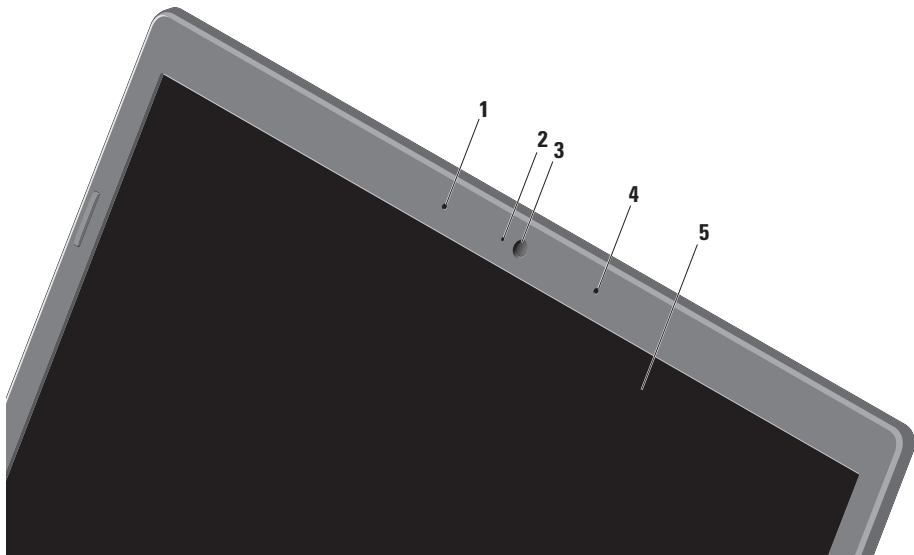

-
- 1 Microfon digital de matrice stânga** — se îmbină cu microfonul digital de matrice dreapta pentru a furniza sunet de înaltă calitate pentru chat video și înregistrare vocală.

 - 2 Indicator luminos de activitate a camerei** — indică activarea sau dezactivarea camerei.

 - 3 Cameră** — cameră încorporată pentru captură video, conferințe și chat.

 - 4 Microfon digital de matrice dreapta** — se îmbină cu microfonul digital de matrice stânga pentru a furniza sunet de înaltă calitate pentru chat video și înregistrare vocală.

 - 5 Afișaj** — afișajul dumneavoastră poate varia în funcție de selecțiile efectuate la achiziționarea computerului. Pentru informații suplimentare despre afișaje, consultați Ghidul tehnologic Dell de pe hard disk sau la adresa **support.dell.com/manuals**.
-

Utilizarea ecranului tactil (opțional)

Caracteristica de ecran tactil a laptopului vă transformă computerul într-un afișaj interactiv.

Dell Touch Zone

Pentru a lansa software-ul Dell Touch Zone, faceți clic pe **Start**  → **Toate programele** → **Dell** → **Dell Touch Zone**.

Puteți accesa următoarele caracteristici în Dell Touch Zone:

- Vizualizare imagini — vizualizați, organizați și editați imagini.
- Camera tactilă Dell — efectuați captură de materiale video de acasă cu ajutorul camerei încorporate. Puteți încărca materiale video pe **YouTube** atunci când sunteți conectat la Internet.
- Creare note — tastați sau scrieți mementouri. Aceste note vor apărea în zona de informare la următoarea accesare a software-ului Dell Touch Zone.

- Zona de divertisment — jucați-vă în timp ce ascultați muzică pe computer sau cântați la instrumente de percuție sintetizată.
- Desenare — desenați, pictați imagini și editați fotografii cu ajutorul acestui software.
- Jocuri — jucați anumite jocuri Windows utilizând funcția tactilă.
- Muzică — redați melodii, creați liste de redare și căutați un album, un artist sau o melodie printre fișierele audio.
- Internet Explorer — navigați pe Internet utilizând tehnologia multitouch. Atingeți legătura pe care doriți să o accesați sau să o descărcați.
- Ajutor — utilizați caracteristica Ajutor pentru mai multe informații despre utilizarea ecranului tactil.

Gesturi ecran tactil

 **NOTĂ:** Este posibil ca unele dintre aceste gesturi să nu funcționeze în afara software-ului Dell Touch Zone.

Transfocare

Vă permite să măriți sau să reduceți dimensiunea conținutului de pe ecran.

Ciupire — vă permite să măriți sau să micșorați dimensiunea conținutului prin îndepărtarea sau apropierea a două degete pe ecran.

Pentru mărire:



îndepărtați două degete pentru a mări imaginea ferestrei active.

Pentru micșorare:

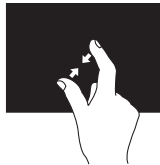

apropiați două degete pentru a micșora imaginea ferestrei active.

Accesare

Vă permite să accesați informații suplimentare prin simularea acțiunii de clic dreapta.

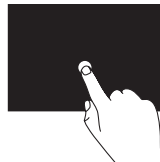

Apăsați și mențineți un deget pe ecranul tactil pentru a deschide meniurile contextuale sensibile.

Defilare

Vă permite să defilați printre informațiile de pe ecran.

Deplasare — vă permite să focalizați obiectul selectat atunci când nu puteți vizualiza obiectul în întregime.

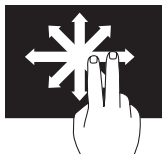

Mișcați două degete în direcția dorită pentru a deplasa obiectul selectat.

Defilare pe verticală — vă permite să defilați în susul sau în josul ferestrei active.

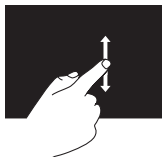

Deplasați un deget în sus sau în jos pentru a activa defilarea pe verticală.

Defilare pe orizontală — vă permite să defilați la stânga sau la dreapta ferestrei active.

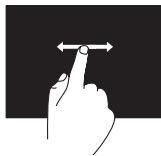

Deplasați un deget spre stânga sau spre dreapta pentru a activa defilarea pe orizontală.

Orientare

Vă permite să orientați conținutul înainte sau înapoi în funcție de direcția de orientare.

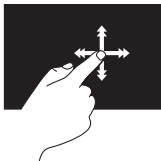

Deplasați rapid un deget în direcția dorită pentru a orienta conținutul unei ferestre active asemenea paginilor dintr-o carte. Funcția de orientare poate fi utilizată și pentru orientare pe verticală, atunci când navigați printre fotografiile sau printre melodiile dintr-o listă de redare.

Rotire

Vă permite să rotiți conținutul activ de pe ecran.

Răsucire — vă permite să rotiți conținutul activ utilizând două degete.



Țineți un deget sau degetul mare nemișcat și mișcați celălalt deget spre dreapta sau spre stânga, astfel încât să descrieți un arc. De asemenea, puteți roti conținutul activ prin deplasarea circulară a ambelor degete.

Utilizarea unității optice



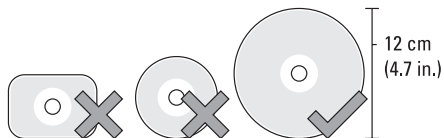



△ ATENȚIE: Nu mutați computerul în timpul redării sau a înregistrării unui disc.

Asigurați-vă că ați introdus discul cu partea imprimată în sus. Așezați discul în centrul slotului de disc și împingeți ușor discul în slot. Unitatea trage automat discul în interior și începe citirea conținutului. Pentru a scoate discul din unitate, apăsați ușor pe tasta de scoatere ▲ de pe tastatură (consultați secțiunea „Taste pentru comenzi multimedia” de la pagina 32).

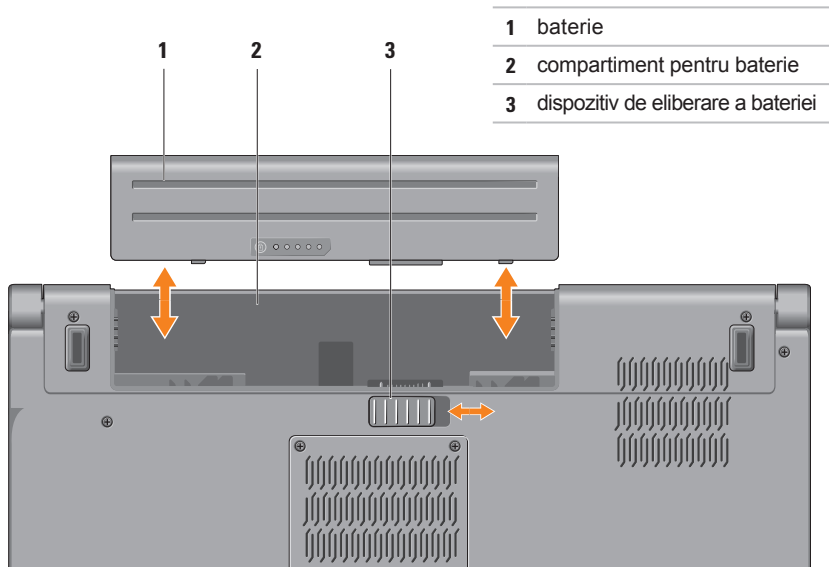
Îndepărtarea și remontarea bateriei



 **AVERTISMENT:** Utilizarea unei baterii incompatibile poate crește riscul de incendiu sau explozie. Pentru acest computer se vor utiliza numai baterii achiziționate de la Dell. Nu utilizați baterii de la alte computere.

 **AVERTISMENT:** Înainte de a îndepărta bateria, opriți computerul și deconectați cablurile externe (inclusiv adaptorul de c.a.).

Pentru a scoate bateria:

1. Opriți computerul și răsturnați-l.
2. Glisați dispozitivul de eliberare a bateriei în lateral.
3. Glisați bateria din compartiment.

Pentru remontarea bateriei:

Glisați bateria în compartiment până când se fixează în poziție.

Caracteristici de programe software

 **NOTĂ:** Pentru mai multe informații privind caracteristicile descrise în această secțiune, consultați *Ghidul tehnologic Dell* de pe hard disk de la support.dell.com/manuals.

Caracteristica de recunoaștere facială FastAccess

Laptopul dvs. poate dispune de caracteristica de recunoaștere facială FastAccess. Această caracteristică vă protejează computerul Dell utilizând aspectul unic al feței dvs. pentru a verifica identitatea și pentru a furniza automat informațiile de conectare pe care, în mod normal, le-ați fi introdus manual, cum ar fi ID-ul de utilizator și parola pentru un cont Windows sau pentru un site Web protejat. Pentru informații suplimentare, faceți clic pe **Start**  → **Programe** → **FastAccess**.

Productivitate și comunicare

Puteți utiliza computerul pentru crearea de prezentări, broșuri, felicitări, fluturași și foi de calcul. De asemenea, puteți edita și vizualiza fotografii și imagini digitale. Verificați comanda de achiziție pentru programele software instalate pe computer.

După conectarea la Internet, puteți accesa site-uri Web, configura un cont de poștă electronică, încărca și descărca fișiere și alte activități asociate.

Divertisment și multimedia

Puteți utiliza computerul pentru vizionarea de înregistrări video, pentru jocuri, pentru crearea de CD/DVD-uri proprii, pentru ascultarea melodiilor și a posturilor de radio. Unitatea optică poate accepta formate media multiple ale discurilor, inclusiv CD-uri, DVD-uri și discuri Blu-ray (opțional).

Puteți descărca sau copia imagini și fișiere video de pe dispozitive portabile, cum ar fi camere digitale și telefoane mobile. Aplicațiile opționale de software vă permit organizarea și crearea de fișiere audio și video care pot fi înregistrate pe disc, salvate pe produse portabile, cum ar fi playere MP3 și dispozitive de divertisment portabile, sau redare și vizualizate direct pe aparate TV, proiectoare și echipamente home theater conectate.

Senzorul de cădere liberă

Senzorul de cădere liberă protejează hard diskul computerului împotriva eventualelor deteriorări prin detectarea căderii libere cauzate de scăderea accidentală a computerului. La detectarea căderii libere, hard diskul este transferat în *starea de siguranță* pentru evitarea deteriorării unității de citire/inscripționare și a pierderii potențiale a datelor. Hard diskul revine la modul normal de funcționare după dispariția stării de cădere liberă.

Doc Dell

Docul Dell este un grup de pictograme care oferă acces rapid la aplicațiile, fișierele și folderurile utilizate frecvent. Docul poate fi personalizat prin:

- adăugarea sau eliminarea de pictograme
- Modificarea culorii și poziției Docului
- gruparea pictogramelor asociate în categorii
- modificarea acțiunii realizate la executarea unui clic pe pictograme



Adăugarea unei categorii

1. Faceți clic dreapta pe Doc, apoi pe **Add** (Adăugare) → **Category** (Categorie). Se afișează fereastra **Add/Edit Category** (Adăugare/Editare categorie).
1. Introduceți un titlu pentru categorie în câmpul **Title** (Titlu).
2. Selectați o pictogramă pentru categorie din caseta **Select an image:** (Selectare imagine:).
3. Faceți clic pe **Save** (Salvare).

Adăugarea unei pictograme

Glisați și fixați pictograma în Doc sau într-o categorie.

Eliminarea unei categorii sau a unei pictograme

1. Faceți clic dreapta pe categorie sau pe pictograma din Doc și faceți clic pe **Delete shortcut** (Ștergere comandă rapidă) sau pe **Delete category** (Ștergere categorie).
2. Urmați instrucțiunile de pe ecran.

Personalizarea Docului

1. Faceți clic dreapta pe Doc și faceți clic pe **Advanced Setting...** (Configurare avansată...).
2. Selectați opțiunea dorită pentru personalizarea Docului.

Copiere de rezervă Dell DataSafe Online

 **NOTĂ:** Este posibil ca serviciul Dell DataSafe Online să nu fie disponibil în toate regiunile.

 **NOTĂ:** Se recomandă o conexiune de bandă largă pentru viteze mari de încărcare/descărcare.

Dell DataSafe Online este un serviciu automat de copiere de rezervă și recuperare care ajută la protejarea datelor și a altor fișiere importante de incidente catastrofale, cum ar fi furtul, incendiile sau dezastrelle naturale. Aveți posibilitatea să accesați serviciul pe computer utilizând un cont protejat prin parolă.

Pentru informații suplimentare, accesați **delldatasafe.com**.

Pentru a planifica o copiere de rezervă:

1. Faceți clic dublu pe pictograma Dell DataSafe Online  în bara de activități.
2. Urmați instrucțiunile afișate pe ecran.

Rezolvarea problemelor

Această secțiune oferă informații privind depanarea computerului. Dacă nu puteți rezolva problema utilizând următoarele recomandări, consultați „Utilizarea instrumentelor de asistență” la pagina 57 sau „Cum se poate contacta Dell” la pagina 81.

 **AVERTISMENT: Capacul computerului se va demonta numai de către personal tehnic calificat. Consultați *Manual de service* la adresa support.dell.com/manuals pentru instrucțiuni de service complexe.**

Probleme ale ecranului tactil

Unele caracteristici multitouch sau nicio caracteristică multitouch nu funcționează —

- Anumite caracteristici ale ecranului tactil pot fi dezactivate. Pentru a activa caracteristicile ecranului tactil, faceți clic pe **Start**  → **Panou de control** → **Hardware și sunete** → **Creion și atingere**.
- Este posibil ca aplicația să nu accepte caracteristica multitouch.

Codurile sonore

Computerul dvs. poate să emită o serie de semnale sonore în timpul pornirii dacă există erori sau probleme. Această serie de semnale sonore, numită cod sonor, identifică o problemă. Dacă se întâmplă acest lucru, notați codul sonor și contactați Dell (consultați secțiunea „Cum se poate contacta Dell” la pagina 81).

 **NOTĂ:** Pentru a înlocui componente, consultați *Manualul de service* la adresa support.dell.com/manuals.

| Cod sonor | Problemă posibilă |
|-----------|--|
| Unul | Eroare posibilă la placa de sistem — Eroare sumă de verificare ROM BIOS |
| Două | RAM nedetectat NOTĂ: Dacă ați instalat sau remontat modulul de memorie, asigurați-vă că modulul de memorie este corect poziționat. |
| Trei | Posibilă eroare la placa de sistem — Eroare chipset |
| Patru | Eroare citire/scriere RAM |
| Cinci | Eroare ceas în timp real |
| Șase | Eroare chip sau placă video |
| Șapte | Eroare procesor |
| Opt | Eroare afișaj |

Probleme de rețea

Conexiuni wireless

Dacă se pierde conexiunea wireless la rețea — routerul wireless este offline sau accesul wireless a fost dezactivat pe computer.

- Verificați dacă funcția wireless este activată pe computer (consultați secțiunea „Activarea sau dezactivarea funcției wireless” de la pagina 15).
- Verificați routerul wireless pentru a fi sigur că este pornit și conectat la sursa de date (modem prin cablu sau hub de rețea).
- Restabiliți conexiunea la routerul wireless (consultați „Configurarea unei conexiuni wireless” la pagina 18).
- Interferențele pot bloca sau întrerupe conexiunea wireless. Încercați să mutați computerul mai aproape de routerul wireless.

Conexiuni prin cablu

Dacă s-a întrerupt conexiunea de rețea prin cablu — cablul este deconectat sau deteriorat.

Verificați cablul pentru a fi sigur că este conectat și nu este deteriorat.

Probleme de alimentare

Dacă indicatorul luminos de alimentare este stins — computerul este oprit sau nu primește alimentare.

- Apăsați pe butonul de alimentare. Computerul reia funcționarea normală dacă este oprit sau în modul Hibernare.
- Introduceți din nou adaptorul de c.a. în conectorul de alimentare a computerului și în priza electrică.
- Dacă s-a conectat adaptorul de c.a. la priză multiplă cu prelungitor, asigurați-vă că aceasta este conectată la o priză electrică și că este pornită.
- Eliminați pentru moment dispozitivele de protecție la alimentare, prizele multiple cu prelungitor și prelungitoarele de alimentare pentru a verifica pornirea corectă a computerului.

- Asigurați-vă că priza electrică funcționează testând-o cu alt dispozitiv, cum ar fi o lampă.
- Verificați conexiunile adaptorului de c.a. Dacă adaptorul de c.a. are un indicator luminos, asigurați-vă că acesta este aprins.
- Dacă problema persistă, contactați Dell (consultați „Cum se poate contacta Dell” la pagina 81).

Dacă indicatorul luminos de alimentare este alb continuu și computerul nu răspunde — este posibil ca afișajul să nu răspundă.

- Apăsați pe butonul de alimentare până la oprirea computerului și apoi reporniți-l.
- Dacă problema persistă, contactați Dell (consultați „Cum se poate contacta Dell” la pagina 81).

Dacă ledul de alimentare este alb intermitent — computerul este în modul Standby sau este posibil ca afișajul să nu răspundă.

- Apăsați pe o tastă de pe tastatură, deplasați mouse-ul conectat sau un deget pe touch pad sau apăsați pe butonul de alimentare pentru a relua funcționarea normală.
- Dacă afișajul nu răspunde, apăsați pe butonul de alimentare până când computerul se oprește și apoi porniți-l din nou.
- Dacă problema persistă, contactați Dell (consultați „Cum se poate contacta Dell” la pagina 81).

În caz de interferențe care împiedică recepția pe computer — un semnal nedorit creează interferențe prin întreruperea sau blocarea altor semnale. Câteva cauze posibile de interferență sunt:

- Cablurile prelungitoare de alimentare, tastatură și mouse.

- Prea multe dispozitive conectate la o priză multiplă cu prelungitor.
- Mai multe prize multiple cu prelungitor conectate la aceeași priză electrică.

Probleme de memorie

Dacă primiți un mesaj de memorie insuficientă—

- Salvați și închideți toate fișierele deschise și ieșiți din toate programele deschise pe care nu le utilizați pentru a vedea dacă aceasta rezolvă problema.
- Consultați documentația software-ului pentru cerințele minime de memorie. Dacă este cazul, instalați memorie suplimentară (consultați *Manualul de service* de la adresa support.dell.com/manuals).
- Introduceți modulul/modulele de memorie în conector/conectori (consultați *Manualul de service* la adresa support.dell.com/manuals).
- Dacă problema persistă, contactați Dell (consultați „Cum se poate contacta Dell” la pagina 81).

Dacă întâmpinați alte probleme de memorie —

- Executați programul Dell Diagnostics (consultați secțiunea „Dell Diagnostics” de la pagina 62).
- Dacă problema persistă, contactați Dell (consultați „Cum se poate contacta Dell” la pagina 81).

Blocări și probleme de software

Dacă nu pornește computerul — asigurați-vă că la computer și la priza electrică este ferm conectat cablul de alimentare.

În cazul în care un program nu mai răspunde —

Închideți programul:

1. Apăsați simultan pe <Ctrl><Shift><Esc>.
2. Faceți clic pe **Aplicații**.

3. Faceți clic pe programul care nu mai răspunde.

4. Faceți clic pe **Închidere activitate**.

Dacă un program se blochează în mod repetat — consultați documentația programului software. Dacă este necesar, dezinstalați și apoi reinstalați programul.

 **NOTĂ:** De obicei, software-ul include instrucțiuni de instalare în documentația sa sau pe CD.

În cazul în care computerul nu mai răspunde sau apare un ecran albastru —

 **ATENȚIE:** Este posibil să pierdeți date dacă nu reușiți să efectuați o închidere a sistemului de operare.

Dacă nu reușiți să obțineți un răspuns prin apăsarea unei taste pe tastatură sau prin deplasarea mouse-ului, apăsați pe butonul de alimentare pentru cel puțin 8 până la 10 secunde până când computerul se oprește, apoi reporniți computerul.

Dacă un program este conceput pentru o versiune mai veche a sistemului de operare Microsoft® Windows® —

Executați Expertul compatibilitate program. Expertul compatibilitate program configurează un program astfel încât să fie executat într-un mediu similar cu cel al unei versiuni anterioare a sistemului de operare Windows XP.

Pentru a executa Expert compatibilitate program:

Windows 7

1. Faceți clic pe **Start**  → **Panou de control** → **Programe** → **Se execută programe realizate pentru versiunile anterioare de Windows**.
2. În ecranul de bun venit, faceți clic pe **Următorul**.
3. Urmăriți instrucțiunile de pe ecran.

Windows Vista

1. Faceți clic pe **Start**  → **Panou de control** → **Programe** → **Utilizarea unui program mai vechi cu această versiune de Windows**.
2. În ecranul de bun venit, faceți clic pe **Următorul**.
3. Urmăriți instrucțiunile de pe ecran.

Dacă întâmpinați alte probleme de software —

- Realizați imediat o copie de rezervă a fișierelor.
- Utilizați un program de scanare de viruși pentru a verifica hard diskul sau CD-urile.
- Salvați și închideți toate fișierele sau programele deschise și închideți computerul prin intermediul meniului **Start** .

Rezolvarea problemelor

- Consultați documentația programului software sau contactați producătorul pentru informații de depanare:
 - Verificați dacă programul este compatibil cu sistemul de operare instalat pe computerul dvs..
 - Verificați dacă computerul dvs. îndeplinește cerințele minime privind componentele hardware pentru executarea programului software. Consultați documentația programului software pentru informații.
 - Verificați dacă programul este instalat și configurat corect.
 - Verificați dacă driverele dispozitivului nu intră în conflict cu programul.
 - Dacă este necesar, dezinstalați și apoi reinstalați programul.

Utilizarea instrumentelor de asistență

Dell Support Center (Centrul de asistență Dell)

Centrul de asistență Dell vă ajută să găsiți informațiile necesare de service, asistență și cele specifice sistemului.

Pentru a lansa aplicația, faceți clic pe pictograma  din bara de activități.

Pagina de pornire pentru **Centrul de asistență Dell** afișează numărul modelului computerului dvs., eticheta de service, codul de service expres și informațiile de contact pentru service.

Pagina de pornire furnizează legături pentru acces la:

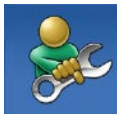

Auto-ajutor (Depanare, Securitate, Performanță sistem, Rețea/Internet, Copiere de rezervă/recuperare și sistemul de operare Windows)



Alerte (Alerte de asistență tehnică relevante pentru computer)



Asistență de la Dell (Asistență tehnică cu programul DellConnect™, serviciu clienți, instruire și asistenți instruire, modalitate de ajutor cu programul Solution Station™ și scanare online cu programul PC CheckUp)



Despre sistemul dvs. (documentația sistemului, informații privind garanția, informații de sistem, upgrade-uri și accesorii)

Pentru informații suplimentare despre **Centrul de asistență Dell** și instrumentele de asistență disponibile, faceți clic pe fila **Servicii** la adresa **support.dell.com**.

My Dell Downloads

 **NOTĂ:** Este posibil ca serviciul My Dell Downloads să nu fie disponibil în toate regiunile.

Unele dintre programele software preinstalate pe computerul nou nu includ un CD sau un DVD cu copia de rezervă. Acest software este disponibil la My Dell Downloads. De pe acest site Web aveți posibilitatea să descărcați software-ul disponibil pentru reinstalare sau să creați suportul propriu cu copia de rezervă.

Pentru a înregistra și utiliza My Dell Downloads:

1. Mergeți la downloadstore.dell.com/media.
2. Urmați instrucțiunile de pe ecran pentru a înregistra și descărca software-ul.

Reinstalați sau creați suportul cu copia de rezervă a software-ului pentru a-l utiliza ulterior.

Mesaje de sistem

În cazul în care computerul are o problemă sau o eroare, acesta poate afișa un mesaj de sistem care vă ajută să identificați cauza și acțiunea necesară rezolvării problemei.

 **NOTĂ:** Dacă mesajul pe care l-ați primit nu este listat în următoarele exemple, consultați documentația sistemului de operare sau a programului care era executat atunci când a apărut mesajul. Alternativ, aveți posibilitatea să consultați *Ghidul tehnologic Dell* disponibil pe hard disk sau la adresa support.dell.com/manuals sau contactați Dell (consultați „Cum se poate contacta Dell” la pagina 81).

Alert! Previous attempts at booting this system have failed at checkpoint [nnnn]. For help in resolving this problem, please note this checkpoint and contact Dell Technical Support (Alertă! Încercările anterioare de pornire a acestui sistem au eșuat la punctul de control [nnnn]. Pentru ajutor la rezolvarea acestei probleme, notați acest punct de control și contactați Asistența tehnică Dell) — computerul nu a reușit finalizarea rutinei de pornire de trei ori la rând din cauza aceleiași erori. Contactați Dell (consultați „Cum se poate contacta Dell” la pagina 81).

CMOS checksum error (Eroare sumă de verificare CMOS) — Posibilă eroare placă de sistem sau baterie RTC slabă. Înlocuiți bateria (consultați *Manualul de service* la adresa support.dell.com/manuals) sau contactați Dell (consultați „Cum se poate contacta Dell” la pagina 81).

CPU fan failure (Eroare ventilator CPU) — Ventilatorul procesorului a suferit o eroare. Înlocuiți ventilatorul CPU (consultați *Manualul de service* la adresa support.dell.com/manuals).

Hard-disk drive failure (Eroare hard disk) — Eroare posibilă a hard diskului în timpul POST. Contactați Dell (consultați „Cum se poate contacta Dell” la pagina 81).

Hard-disk drive read failure (Eroare la citirea hard diskului) — Eroare posibilă a hard diskului în timpul testului de încărcare a hard diskului. Contactați Dell (consultați „Cum se poate contacta Dell” la pagina 81).

Keyboard failure — eroare tastatură sau cablu deconectat.

Pentru a înlocui tastatura, consultați *Manualul de service* la adresa **support.dell.com/manuals**.

No boot device available (Niciun dispozitiv de pornire disponibil) — Nu există partiție care să poată fi folosită pentru inițializare pe hard disk, cablul hard diskului este desprins sau nu există niciun dispozitiv care să poată fi folosit pentru pornire.

- Dacă hard diskul este dispozitivul de pornire, asigurați-vă că ați conectat corespunzător cablurile și că unitatea este instalată corect și partiționată ca dispozitiv de pornire.
- Accesați configurația sistemului și asigurați-vă că informațiile din secvența de pornire sunt corecte (consultați *Ghidul tehnologic Dell* disponibil pe hard disk sau la adresa **support.dell.com/manuals**).

No timer tick interrupt (Lipsă întrerupere contor cronometru) — este posibil ca un chip de pe placa de sistem să nu funcționeze corect sau eroare placă de bază Contactați Dell (consultați „Cum se poate contacta Dell” la pagina 81).

USB over current error (Eroare supracurent USB) — Deconectați dispozitivul USB. Dispozitivul USB necesită mai multă energie pentru a funcționa corect. Utilizați o sursă de alimentare externă pentru a conecta dispozitivul USB sau, dacă dispozitivul are două cabluri USB, conectați-le pe ambele.

CAUTION - Hard Drive SELF MONITORING SYSTEM has reported that a parameter has exceeded its normal operating range. Dell recommends that you back up your data regularly. A parameter out of range may or may not indicate a potential hard drive problem (**ANUNȚ - SISTEMUL DE AUTO-MONITORIZARE Hard Disk** a raportat că un parametru a depășit intervalul de funcționare normal. Dell recomandă să realizați periodic copii de rezervă ale datelor. Un parametru în afara intervalului poate să indice sau nu o problemă potențială la nivelul hard diskului.) — Eroare S.M.A.R.T, posibilă eroare hard disk. Contactați Dell (consultați „Cum se poate contacta Dell” la pagina 81).

Depanator hardware

Dacă un dispozitiv este fie nedetectat în timpul configurării sistemului de operare, fie este detectat, dar este incorect configurat, puteți utiliza **Depanatorul hardware** pentru a rezolva incompatibilitatea.

Pentru a porni Depanatorul hardware:

1. Faceți clic pe **Start**  → **Ajutor și asistență**.
2. Tastați `hardware troubleshooter` (depanator hardware) în câmpul de căutare și apăsați pe <Enter> pentru a porni căutarea.
3. În rezultatele de căutare, selectați opțiunea care descrie cel mai bine problema și urmați pașii de depanare rămași.

Dell Diagnostics

Dacă întâmpinați o problemă cu computerul, efectuați verificările din secțiunea „Blocări și probleme de software” de la pagina 54 și executați Dell Diagnostics înainte de a contacta Dell pentru asistență tehnică. Este recomandat să imprimați aceste proceduri înainte să începeți.

 **NOTĂ:** Dell Diagnostics funcționează numai pe computere Dell.

 **NOTĂ:** Discul *Drivers and Utilities* este opțional și este posibil să nu fie livrat împreună cu computerul.

Asigurați-vă că dispozitivul pe care doriți să-l testați apare în programul de configurare a sistemului și că este activ. Apăsăți pe <F2> în timpul POST (testare automată la punerea sub tensiune) pentru a intra în utilitarul Configurare sistem (BIOS).



Porniți Dell Diagnostics de pe hard disk sau de pe discul *Drivers and Utilities*.

Pornirea Dell Diagnostics de pe hard diskul dvs.

Dell Diagnostics se află pe o partiție utilitară de diagnostic ascunsă, de pe hard diskul dvs..

 **NOTĂ:** În cazul în care computerul nu poate afișa o imagine pe ecran, contactați Dell (consultați „Cum se poate contacta Dell” la pagina 81).

1. Asigurați-vă de conectarea computerului la o priză electrică despre care știți că funcționează corespunzător.
2. Porniți (sau reporniți) computerul.
3. Când apare sigla DELL™, apăsați imediat pe <F12>. Selectați **Diagnostics** în meniul de pornire și apăsați pe <Enter>. Acest lucru poate solicita Pre-Boot System Assessment (Evaluarea sistemului înainte de pornire) (PSA) pe computer.

-  **NOTĂ:** Dacă așteptați prea mult și apare deja sigla sistemului de operare, atunci continuați să așteptați până ce este afișat desktopul Microsoft® Windows®; apoi opriți computerul și încercați din nou.
-  **NOTĂ:** Dacă observați un mesaj că nu a fost găsită nicio partiție utilitară de diagnosticare, executați Dell Diagnostics de pe discul *Drivers and Utilities* (Driveri și utilitare).

Dacă a fost apelată PSA (Evaluarea sistemului înainte de inițializare):

- a. Instrumentul de diagnosticare PSA va începe să efectueze testele.
- b. Dacă PSA se încheie cu succes, se va afișa următorul mesaj: "No problems have been found with this system so far. Do you want to run the remaining memory tests? This will take about 30 minutes or more. Do you want to continue? (Recommended)."

(„Nu s-a identificat nicio eroare a sistemului până în acest moment. Doriți să efectuați și celelalte teste de memorie? Acestea pot dura 30 de minute sau mai mult. Doriți să continuați? (Recomandat).”)

- c. Dacă apar probleme de memorie, apăsați pe <y>, în caz contrar apăsați pe <n>. Se afișează următorul mesaj: "Booting Dell Diagnostic Utility Partition. Press any key to continue." („Se încarcă Partiția utilitară Dell Diagnostic. Apăsați pe orice tastă pentru a continua.”)
- d. Apăsați pe orice tastă pentru a accesa fereastra **Alegere opțiune**.

Dacă nu a fost apelată PSA (Evaluarea sistemului înainte de inițializare):

Apăsați pe orice tastă pentru a porni programul Dell Diagnostics din partiția utilitarului de diagnosticare de pe hard disk și treceți la fereastra **Alegeți o opțiune**.

4. Selectați testul pe care doriți să-l efectuați.
5. În caz că în timpul unui test apare o problemă, se va afișa un mesaj cu un cod de eroare și o descriere a problemei. Notați codul de eroare și descrierea problemei și contactați Dell (consultați secțiunea „Cum se poate contacta Dell” de la pagina 81).

 **NOTĂ:** Eticheta de service a computerului este afișată în partea de sus a fiecărui ecran de testare. Eticheta de service vă ajută la identificarea computerului dvs. atunci când contactați Dell.

6. După finalizarea testelor, închideți ecranul de test pentru a reveni la fereastra **Alegere opțiune**.
7. Pentru a ieși din instrumentul Dell Diagnostics și a reporni computerul, faceți clic pe **leșire**.

Pornirea Dell Diagnostics de pe discul Drivers and Utilities

 **NOTĂ:** Este posibil ca discul *Drivers and Utilities* să nu fie livrat împreună cu computerul.

1. Introduceți discul *Drivers and Utilities*.
2. Închideți și reporniți computerul.
Când apare sigla DELL, apăsați imediat pe <F12>.

 **NOTĂ:** Dacă așteptați prea mult și apare deja sigla sistemului de operare, atunci continuați să așteptați până ce este afișat desktopul Microsoft® Windows® și apoi opriți computerul și încercați din nou.

 **NOTĂ:** Următorii pași schimbă secvența de pornire numai pentru o singură dată. La următoarea pornire, computerul pornește conform dispozitivelor specificate în programul de configurare a sistemului.

3. Când apare lista cu dispozitive de pornire, evidențiați **CD/DVD/CD-RW** și apăsați pe <Enter>.
 4. Selectați opțiunea **Boot from CD-ROM** (Pornire de pe CD-ROM) din meniul care apare și apăsați pe <Enter>.
 5. Tastați 1 pentru a lansa meniul de pe CD și apăsați pe <Enter> pentru a continua.
 6. Selectați **Run the 32 Bit Dell Diagnostics** (Executare Dell Diagnostics pe 32 de biți) din lista numerotată. Dacă sunt listate versiuni multiple, selectați versiunea adecvată pentru computerul dvs..
 7. Selectați testul pe care doriți să-l efectuați.
 8. Dacă în timpul testului întâmpinați probleme, pe ecran se afișează un mesaj cu un cod de eroare și o descriere a problemei. Notați codul de eroare și descrierea problemei și contactați Dell (consultați secțiunea „Cum se poate contacta Dell” de la pagina 81).
 9. După finalizarea testelor, închideți ecranul de test pentru a reveni la fereastra **Choose An Option** (Alegere opțiune).
 10. Pentru a ieși din instrumentul Dell Diagnostics și a reporni computerul, faceți clic pe **Exit** (Ieșire).
 11. Scoateți discul *Drivers and Utilities* (Drivere și utilitare).
-  **NOTĂ:** Eticheta de service a computerului este afișată în partea de sus a fiecărui ecran de testare. Eticheta de service vă ajută la identificarea computerului dvs. atunci când contactați Dell.

Restaurarea sistemului de operare

Aveți posibilitatea să restaurați sistemul de operare pe computer utilizând una dintre următoarele opțiuni:

⚠ ATENȚIE: Utilizând Dell Factory Image Restore sau discul *Operating System* se șterg permanent toate fișierele de date de pe computer. Dacă este posibil, realizați copii de rezervă ale fișierelor de date înainte de a utiliza aceste opțiuni.

| Opțiune | Utilizare |
|-----------------------------------|---|
| Restaurare sistem | ca primă soluție |
| Dell DataSafe Local Backup | când Restaurare sistem nu rezolvă problema |
| Suport de recuperare a sistemului | când eroarea sistemului de operare împiedică utilizarea opțiunilor Restaurare sistem și Dell DataSafe Local Backup când se instalează imaginea din fabrică pe un hard disk nou instalat |
| Dell Factory Image Restore | pentru a restaura computerul la starea de funcționare la care era când ați primit computerul |
| Discul <i>Operating System</i> | pentru a reinstala sistemul de operare pe computer |

✍ NOTĂ: Este posibil ca discul *Operating System* să nu fie livrat împreună cu computerul.

Restaurare sistem

Sistemele de operare Windows oferă opțiunea Restaurare sistem, care vă permite să readuceți computerul la o stare de funcționare anterioară (fără să afecteze fișierele de date) dacă modificările de hardware, software sau alte setări de sistem au lăsat computerul într-o stare de funcționare nedorită. Toate modificările pe care Restaurare sistem le face pe computer sunt complet reversibile.

 **ATENȚIE: Efectuați copii de rezervă periodice ale fișierelor de date. Restaurare sistem nu monitorizează fișierele de date și nu le recuperează.**

Pornirea programului Restaurare sistem

1. Faceți clic pe **Start** .
2. În caseta de căutare, tastați `Restaurare sistem` și apăsați pe <Enter>.

 **NOTĂ:** Este posibil să apară fereastra **Control cont utilizator**. Dacă aveți drept de administrator pe computer, faceți clic pe **Continuare**; dacă nu, contactați administratorul dvs. pentru a continua acțiunea dorită.

3. Faceți clic pe **Următorul** și urmați instrucțiunile de pe ecran.

În cazul în care Restaurare sistem nu a rezolvat problema, puteți să anulați ultima restaurare a sistemului.

Anularea ultimei restaurări a sistemului

 **NOTĂ:** Înainte să anulați ultima restaurare a sistemului, salvați și închideți toate fișierele deschise și închideți toate programele deschise. Nu modificați, nu deschideți și nu ștergeți niciun fișier sau program până când restaurarea sistemului nu este completă.

1. Faceți clic pe **Start** .
2. În caseta de căutare, tastați **Restaurare sistem** și apăsați pe <Enter>.
3. Faceți clic pe **Anulare ultima restaurare**, faceți clic pe **Următorul** și urmați instrucțiunile de pe ecran.

Dell DataSafe Local Backup

-  **ATENȚIE:** Utilizând Dell DataSafe Local Backup se elimină permanent toate programele sau driverele instalate după primirea computerului. Pregătiți suportul pentru copierea de rezervă a aplicațiilor necesare pentru instalarea pe computer înainte de a utiliza Dell DataSafe Local Backup. Utilizați Dell DataSafe Local Backup numai dacă Restaurare sistem nu a rezolvat problema sistemului dvs. de operare.

 **ATENȚIE:** Deși serviciul Dell DataSafe Local Backup este conceput pentru a păstra fișierele de date pe computer, vă recomandăm să efectuați copierea de rezervă a fișierelor de date înainte de a utiliza Dell DataSafe Local Backup.

 **NOTĂ:** Este posibil ca serviciul Dell DataSafe Local să nu fie disponibil în toate regiunile.

 **NOTĂ:** Dacă serviciul Dell DataSafe Local Backup nu este disponibil pe computerul dvs., utilizați Dell Factory Image Restore (consultați „Dell Factory Image Restore” la pagina 71) pentru a restaura sistemul de operare.

Aveți posibilitatea să utilizați Dell DataSafe Local Backup pentru a restaura hard diskul la starea de funcționare din momentul achiziționării computerului, păstrând fișierele de date.

Dell DataSafe Local Backup vă permite:

- Copierea de rezervă și restaurarea computerului la o stare de funcționare anterioară
- Crearea unui suport de recuperare a sistemului

Dell DataSafe Local Backup Basic

Pentru a restaura imaginea din fabrică păstrând fișierele de date:

1. Opriți computerul.
 2. Deconectați toate dispozitivele (unitate USB, imprimantă etc.) conectate la computer și eliminați orice hardware intern adăugat recent.
-  **NOTĂ:** Nu deconectați adaptorul de c.a.
3. Porniți computerul.
 4. La afișarea siglei DELL™, apăsați de mai multe ori pe <F8> pentru a accesa fereastra **Advanced Boot Options** (Opțiuni de încărcare avansate).

 **NOTĂ:** Dacă așteptați prea mult și apare deja sigla sistemului de operare, atunci continuați să așteptați până ce este afișat desktopul Microsoft® Windows® și apoi opriți computerul și încercați din nou.

5. Selectați **Reparare computer**.
6. Selectați **Dell DataSafe Restore and Emergency Backup** (Restaurare Dell DataSafe și Copie de rezervă de urgență) din meniul **System Recovery Options** (Opțiuni de recuperare a sistemului) și urmați instrucțiunile de pe ecran.

 **NOTĂ:** Procesul de restaurare poate dura o oră sau mai mult, în funcție de dimensiunea datelor de restaurat.

 **NOTĂ:** Pentru informații suplimentare, consultați articolul 353560 din baza de cunoștințe la adresa support.dell.com.

Upgrade la Dell DataSafe Local Backup Professional

 **NOTĂ:** Serviciul Dell DataSafe Local Backup Professional poate fi instalat deja pe computer, dacă l-ați comandat la momentul achiziției.

Dell DataSafe Local Backup Professional vă oferă caracteristici suplimentare care vă permit:

- Copierea de rezervă și restaurarea computerului în funcție de tipurile de fișier
- Copierea de rezervă a fișierelor pe un dispozitiv de stocare local
- Planificarea copiilor de rezervă automate

Pentru upgrade la Dell DataSafe Local Backup Professional:

1. Faceți dublu clic pe pictograma Dell DataSafe Local Backup  din bara de activități.
2. Faceți clic pe **UPGRADE ACUM!**
3. Urmați instrucțiunile de pe ecran pentru a încheia upgrade-ul.

Suport de Recuperare a sistemului

 **ATENȚIE:** Deși suportul de recuperare a sistemului este conceput pentru a păstra fișierele de date pe computer, vă recomandăm să efectuați copierea de rezervă a fișierelor de date înainte de a utiliza suportul de recuperare a sistemului.

Aveți posibilitatea să utilizați suportul de recuperare a sistemului, creat cu Dell DataSafe Local Backup, pentru a readuce hard diskul la starea de funcționare din momentul achiziționării computerului, păstrând fișierele de date.

Utilizați suportul de recuperare a sistemului în caz de:

- Eroare a sistemului de operare care împiedică utilizarea opțiunilor de recuperare instalate pe computer.
- Eroare de hard disk care împiedică recuperarea datelor.

Pentru a restaura imaginea din fabrică a computerului utilizând suportul de recuperare a sistemului:

1. Introduceți discul de recuperare a sistemului sau cheia USB și reporniți computerul.
 2. Când apare sigla DELL™, apăsați imediat pe <F12>.
-  **NOTĂ:** Dacă așteptați prea mult și apare deja sigla sistemului de operare, atunci continuați să așteptați până ce este afișat desktopul Microsoft® Windows® și apoi opriți computerul și încercați din nou.
3. Selectați în listă dispozitivul de pornire corespunzător și apăsați pe <Enter>.

Urmați instrucțiunile de pe ecran pentru finalizarea procesului de recuperare.

Dell Factory Image Restore

 **ATENȚIE:** Utilizarea opțiunii Dell Factory Image Restore șterge definitiv toate datele de pe hard disk și elimină toate programele sau driverele instalate după ce ați primit computerul. Dacă este posibil, realizați copii de rezervă ale datelor înainte să utilizați această opțiune. Utilizați Dell Factory Image Restore numai dacă Restaurare sistem nu a rezolvat problema sistemului dvs. de operare.

 **NOTĂ:** Este posibil ca Dell Factory Image Restore să nu fie disponibil în anumite țări sau pe anumite computere.

 **NOTĂ:** Dacă serviciul Dell Factory Image Restore nu este disponibil pe computer, utilizați Dell DataSafe Local Backup (consultați „Dell DataSafe Local Backup” la pagina 68) pentru a restaura sistemul de operare.

Restaurarea sistemului de operare

Aveți posibilitatea să utilizați Dell Factory Image Restore numai ca ultimă metodă de restaurare a sistemului de operare. Această opțiune restaurează hard diskul la starea de funcționare în care se afla atunci când ați achiziționat computerul. Toate programele sau fișierele adăugate de când ați primit computerul—inclusiv fișierele de date—sunt șterse definitiv de pe unitatea hard disk. Fișierele de date includ documente, foi de calcul, mesaje de e-mail, fotografii digitale, fișiere audio și altele. Dacă este posibil, realizați copii de rezervă ale tuturor datelor înainte de a utiliza Dell Factory Image Restore.

Lansarea Dell Factory Image Restore

1. Porniți computerul.
2. La afișarea siglei DELL™, apăsați de mai multe ori pe <F8> pentru a accesa fereastra **Advanced Boot Options** (Opțiuni de încărcare avansate).
 **NOTĂ:** Dacă așteptați prea mult și apare deja sigla sistemului de operare, atunci continuați să așteptați până ce este afișat desktopul Microsoft® Windows® și apoi opriți computerul și încercați din nou.
3. Selectați **Reparare computer**. Se afișează fereastra **Opțiuni de recuperare a sistemului**.
4. Selectați un aspect al tastaturii și faceți clic pe **Următorul**.
5. Pentru a accesa opțiunile de recuperare, conectați-vă ca utilizator local. Pentru a accesa linia de comandă, tastați **administrator** în câmpul **Nume utilizator**, apoi faceți clic pe **OK**.

6. Faceți clic pe **Dell Factory Image Restore**. Apare ecranul de întâmpinare **Dell Factory Image Restore**.

 **NOTĂ:** În funcție de configurația dvs., s-ar putea să fie nevoie să selectați **Dell Factory Tools**, apoi **Dell Factory Image Restore**.

7. Faceți clic pe **Next** (Următorul). Apare ecranul **Confirm Data Deletion** (Confirmare ștergere date).

 **NOTĂ:** Dacă nu doriți să lansați Dell Factory Image Restore, faceți clic pe **Cancel** (Revocare).

8. Bifați caseta de selectare pentru a confirma că doriți să continuați reformatarea hard diskului și restaurarea programului software al sistemului la starea din fabrică, apoi faceți clic pe **Next** (Următorul).

Începe procesul de restaurare care poate dura minimum cinci minute pentru finalizare. Apare un mesaj când sistemul de operare și aplicațiile instalate din fabrică au fost restabilite la starea din fabrică.

9. Faceți clic pe **Finish** (Terminare) pentru a reporni computerul.

Obținerea ajutorului

Dacă întâmpinați o problemă cu computerul, puteți să efectuați următorii pași pentru a diagnostica și a depana problema:

1. Consultați secțiunea „Rezolvarea problemelor” de la pagina 49 pentru informații și proceduri privind problema pe care o întâmpină computerul dvs..
2. Consultați *Ghidul tehnologic Dell* de pe hard disk sau la adresa **support.dell.com/manuals** pentru informații suplimentare despre depanare.
3. Consultați secțiunea „Dell Diagnostics” de la pagina 62 pentru procedurile de executare Dell Diagnostics.
4. Completați „Lista de verificare a diagnosticării” la pagina 80.
5. Utilizați suita extinsă Dell de servicii online disponibile la adresa **support.dell.com** pentru ajutor în vederea procedurilor de instalare și depanare. Consultați secțiunea „Servicii online” de la pagina 76 pentru o listă mai cuprinzătoare de asistență Dell online.
6. Dacă pașii anteriori nu au rezolvat problema, consultați secțiunea „Înainte să apelați” de la pagina 80.

 **NOTĂ:** Apelați Asistența Dell Support de la un telefon aflat în apropierea computerului, astfel încât personalul de asistență să vă poată oferi asistență în cadrul procedurilor necesare.

 **NOTĂ:** Este posibil ca sistemul Cod de service expres al companiei Dell să nu fie disponibil în toate țările.

Atunci când vi se solicită de către sistemul telefonic automat al companiei Dell, introduceți Codul serviciului expres pentru a direcționa apelul direct la personalul de asistență competent. Dacă nu aveți un Cod de service expres, deschideți folderul **Dell Accessories** (Accesorii Dell), faceți dublu clic pe pictograma **Express Service Code** (Cod serviciu expres) și urmați instrucțiunile.

 **NOTĂ:** Unele dintre serviciile menționate nu sunt disponibile întotdeauna în toate locațiile din afara Statelor Unite continentale. Contactați reprezentantul Dell local pentru informații privind disponibilitatea.

Asistență tehnică și serviciu clienți

Serviciul de asistență Dell este disponibil pentru a răspunde întrebărilor dvs. despre componentele hardware Dell. Personalul nostru de asistență utilizează diagnosticarea bazată pe computer pentru a asigura răspunsuri rapide și precise.

Pentru a contacta serviciul de asistență Dell, consultați „Înainte să apelați” la pagina 80, iar apoi consultați informațiile de contact pentru regiunea dvs. sau accesați **support.dell.com**.

DellConnect

DellConnect™ este un instrument de acces online simplu care permite unui asociat de service și asistență al companiei Dell să acceseze computerul dumneavoastră prin intermediul unei conexiuni de bandă largă, să diagnosticheze problema dumneavoastră și să o remedieze, toate acestea sub supravegherea dumneavoastră. Pentru mai multe informații, accesați support.dell.com/dellconnect.

Servicii online

Puteți afla informații despre produsele și serviciile Dell pe următoarele site-uri de Internet:

- www.dell.com
- www.dell.com/ap (numai țările de pe coasta asiatică a Pacificului)
- www.dell.com/jp (numai Japonia)
- www.euro.dell.com (numai Europa)
- www.dell.com/la (țările de pe coasta asiatică a Pacificului)
- www.dell.ca (numai Canada)

Puteți să accesați asistența Dell prin intermediul următoarelor site-uri Web și adrese de e-mail:

Site-uri Web de asistență Dell

- support.dell.com
- support.jp.dell.com (numai Japonia)
- support.euro.dell.com (numai Europa)
- supportapj.dell.com (numai Coasta asiatică a Pacificului)

Adrese de e-mail Asistență Dell

- mobile_support@us.dell.com
- support@us.dell.com
- la-techsupport@dell.com (numai țările din America Latină și Caraibe)
- apsupport@dell.com (numai țările de pe coasta asiatică a Pacificului)

Adrese de e-mail Vânzări și marketing Dell

- apmarketing@dell.com (numai țările din regiunea Asia/Pacific)
- sales_canada@dell.com (numai Canada)

Protocol de transfer fișiere anonim (FTP)

- ftp.dell.com

Conectați-vă ca utilizator: `anonim` și utilizați adresa dvs. de e-mail drept parolă.

Serviciu automat stare comandă

Pentru a verifica starea oricărui produs Dell pe care l-ați comandat, puteți accesa **support.dell.com** sau puteți să apelați serviciul automat stare comandă.

O înregistrare vă solicită informațiile necesare pentru a localiza și a raporta asupra comenzii dvs..

În caz de probleme cu comanda, cum ar fi piese lipsă, piese greșite sau facturare incorectă, contactați Dell pentru asistență clienți. Păstrați la îndemână factura sau bonul de livrare atunci când efectuați apelul.

Pentru numărul de telefon valabil pentru regiunea dvs., consultați secțiunea „Cum se poate contacta Dell” de la pagina 81.



Informații despre produs

Dacă aveți nevoie de informații despre produse suplimentare disponibile de la Dell sau dacă doriți să plasați o comandă, vizitați www.dell.com. Pentru numărul de telefon valabil pentru regiunea dvs. sau pentru a discuta cu un specialist în vânzări, consultați secțiunea „Cum se poate contacta Dell” de la pagina 81.

Restituirea articolelor în garanție pentru reparare sau pentru ramburs

Pregătiți toate articolele care sunt restituite, atât pentru reparație, cât și pentru ramburs, după cum urmează:

-  **NOTĂ:** Înainte de a returna produsul la Dell, nu uitați să faceți copii de rezervă ale tuturor datelor de pe hard disk și de pe orice alt suport de memorie al produsului. Ștergeți toate informațiile confidențiale, brevetate și personale și scoateți toate mediile amovibile, cum ar fi CD-urile și cartelele ExpressCard. Compania Dell nu își asumă responsabilitatea pentru informațiile confidențiale, personale sau de proprietate, pentru datele pierdute sau deteriorate sau pentru mediile amovibile deteriorate sau pierdute care pot fi livrate împreună cu produsul returnat.

1. Apelați Dell pentru a obține numărul de autorizație pentru restituirea materialului și notați clar și evident pe exteriorul cutiei. Pentru numărul de telefon de apelat în regiunea dvs., consultați „Cum se poate contacta Dell” la pagina 81.
2. Includeți o copie a facturii și o scrisoare care descrie motivul restituirii.
3. Includeți o copie a Listei de verificare a diagnosticării (consultați secțiunea „Lista de verificare a diagnosticării” de la pagina 80), indicând testele efectuate și orice mesaje de eroare raportate de Dell Diagnostics (consultați secțiunea „Dell Diagnostics” de la pagina 62).
4. Includeți toate accesoriile care aparțin articolului(articolelor) restituit(e) (cabluri de alimentare, programe software, ghiduri și altele), dacă restituirea se face în scopul rambursării.
5. Ambalați echipamentul care va fi restituit în materialele de ambalare originale (sau materiale echivalente).
 -  **NOTĂ:** Dvs. vă revine plata cheltuielilor de expediere. De asemenea, sunteți responsabil pentru asigurarea oricărui produs restituit și vă asumați riscul de pierdere în timpul expedierii către Dell. Coletele contra ramburs (C.O.D.) nu vor fi acceptate.
 -  **NOTĂ:** Restituirile care nu vor respecta toate cerințele de mai sus vor fi refuzate la depozitul de recepție Dell și vă vor fi înapoiate.

Înainte să apelați

 **NOTĂ:** Să aveți pregătit codul de service expres atunci când efectuați apelul. Codul ajută sistemul telefonic de asistență automat al Dell să direcționeze mai eficient apelul dumneavoastră. S-ar putea să vi se solicite și Eticheta de service (aflată în partea posterioară a computerului dvs.).

Nu uitați să completați Lista de verificare a diagnosticării. Dacă este posibil, porniți computerul înainte să apelați la Dell pentru asistență și efectuați apelul de la un telefon aflat în apropierea computerului. S-ar putea să vi se solicite să tastați câteva comenzi la tastatură, să transmiteți informații detaliate în timpul operațiilor sau să încercați alți pași de depanare posibili doar de la computer. Asigurați-vă că documentația computerului este disponibilă.

Listă de verificare diagnosticare

- Nume:
- Dată:
- Adresă:
- Număr de telefon:
- Etichetă de service (cod de bare în partea posterioară sau inferioară a computerului dvs.):
- Cod de service expres:
- Număr de autorizație pentru restituirea materialului (dacă este comunicat de tehnicianul de asistență Dell):
- Sistem de operare și versiune:
- Dispozitive:
- Plăci de extensie:
- Sunteți conectat la o rețea? Da/Nu
- Rețea, versiune și adaptor de rețea:
- Programe și versiuni:

Consultați documentația sistemului de operare pentru a determina conținutul fișierelor de pornire a computerului. În cazul în care computerul este conectat la o imprimantă, imprimați toate fișierele. În caz contrar, notați conținutul fiecărui fișier înainte de a apela Dell.

- Mesaj de eroare, cod sonor sau cod de diagnosticare:
- Descrierea problemei și procedurile pe care le-ați efectuat:

Cum se poate contacta Dell

Clienții din Statele Unite ale Americii pot apela 800-WWW-DELL (800-999-3355).

 **NOTĂ:** Dacă nu dispuneți de o conexiune activă la Internet, puteți găsi informații de contact pe factura de achiziție, pe bonul de livrare, pe chitanță sau în catalogul de produse Dell.

Dell oferă mai multe opțiuni de asistență și service online și telefonic. Disponibilitatea variază în funcție de țară și produs, iar unele servicii s-ar putea să nu fie disponibile în regiunea dvs..

Pentru a contacta Dell referitor la probleme de vânzări, asistență tehnică sau serviciu clienți:

1. Vizitați **support.dell.com/contactdell**.
2. Selectați țara sau regiunea.
3. Selectați serviciul corespunzător sau linkul de asistență, în funcție de cerințe.
4. Alegeți metoda de a contacta Dell care vă este convenabilă.

Găsirea informațiilor și a resurselor suplimentare

Pentru a:

reinstala sistemul de operare

executa un program de diagnosticare pentru computer

reinstala software-ul de sistem al laptopului

afla informații suplimentare despre caracteristici și sistemul de operare Microsoft® Windows®

face upgrade al computerului cu memorie nouă sau suplimentară sau cu un hard disk nou

reinstala sau înlocui o componentă uzată sau defectă

Consultați:

„Suport de recuperare a sistemului” la pagina 70

„Dell Diagnostics” la pagina 62

„My Dell Downloads” la pagina 58

support.dell.com

Manualul de service la adresa **support.dell.com/manuals**



NOTĂ: În unele țări, deschiderea și înlocuirea componentelor de pe computer poate duce la pierderea garanției. Verificați garanția și politicile de returnare înainte de a lucra în interiorul computerului.

Pentru a:

găsi informații despre cele mai bune practici de siguranță pentru computer
examina Informațiile privind garanția, Termenii și condițiile (numai în S.U.A.), Instrucțiunile de siguranță, Informațiile de reglementare, Informațiile despre ergonomie și Acordul de licență pentru utilizatorul final

găsi eticheta de service/codul de service expres — trebuie să utilizați eticheta de service pentru identificarea computerului la adresa **support.dell.com** sau pentru a contacta asistența tehnică

găsi drivere și descărcări; fișiere Citește
accesa asistența tehnică și ajutorul pentru produs
verifica starea comenzii pentru achiziții noi
găsi soluții și răspunsuri la întrebări frecvente
localiza informații privind actualizări de ultimă oră despre modificările tehnice ale computerului sau material de referință tehnică avansat pentru tehnicieni și utilizatori experimentați

Consultați:



documentele de siguranță și de reglementare livrate împreună cu computerul și Pagina de pornire pentru conformitatea cu reglementările la adresa **www.dell.com/regulatory_compliance**

partea inferioară a computerului
Centrul de asistență Dell. Pentru a lansa **Centrul de asistență Dell**, faceți clic pe pictograma  din bara de activități

support.dell.com

Specificații

Această secțiune oferă informații de care este posibil să aveți nevoie când configurați, actualizați drivere sau faceți upgrade pentru computer.

 **NOTĂ:** Ofertele pot fi diferite în funcție de regiune. Pentru mai multe informații cu privire la configurația computerului, faceți clic pe **Start**  → **Ajutor și asistență** și selectați opțiunea pentru a vizualiza informații despre computerul dvs..

Modelul computerului

Studio 1555/1557/1558

Informații despre computer

| | |
|----------------|--|
| Chipset sistem | Intel GM45/PM45 + ICH9M (Studio 1555) |
| | Chipset expres PM55 din seria Mobile Intel 5 (Studio 1557) |
| | Chipset expres HM55 din seria Mobile Intel 5 (Studio 1558) |

Informații despre computer

| | |
|---------------------------|--|
| Lățime magistrală de date | 64 biți |
| Lățime magistrală DRAM | magistrale pe 64 de biți, dual channel (2) |
| Flash EPROM | 4 MO |
| Magistrală grafică | PCI-E x16 |
| Magistrală PCI | 32 biți |

**Modelul
computerului**

Studio 1555

Studio 1557

Studio 1558

Procesor

Tip

Intel® Core™2 Duo
Intel Pentium®
Dual-Core
Intel Celeron® Dual-Core
Intel Celeron

Intel Core i7

Intel Core i3
Intel Core i5
Intel Core i7

Memorie cache de
nivel 1

64 KO (32 KO pentru
fiecare nucleu)

128 KO (32 KO
pentru fiecare nucleu)

128 KO (32 KO
pentru fiecare nucleu)

Memorie cache de
nivel 2

3 MO sau 6 MO (Intel
Core2 Duo)
1 MO (Intel Celeron,
Intel Pentium Dual-
Core și Intel Celeron
Dual-Core)

1 MO

1 MO

Memorie cache de
nivel 3

până la 8 MO de
date partajate

până la 4 MO de
date partajate

Specificații

| Modelul computerului | Studio 1555 | Studio 1557 | Studio 1558 |
|-----------------------------|---|------------------------------|--|
| Video | | | |
| Interfață LCD | LVDS (Semnal diferențial de joasă tensiune) | LVDS | LVDS |
| Suport TV Separată | HDMI 1,3B | HDMI 1,3B | HDMI 1,3B |
| Tip placă video | Integrată pe placa de sistem | Integrată pe placa de sistem | Integrată pe placa de sistem |
| Controler video | ATI Mobility Radeon HD 4570 | ATI Mobility Radeon HD 4570 | ATI Mobility Radeon HD 4570 ATI Mobility Radeon HD 5470 |
| Memorie video | GDDR3 de 256 MO/ 512 MO | DDR3 de 512 MO/ 1 GO | DDR3 de 512 MO/ 1 GO |

Modelul

computerului

Studio 1555

Studio 1557

Studio 1558

UMA

Tip placă video

Integrată pe placa de sistem

Integrată pe placa de sistem

Controler video

Mobile Intel GMA 4500MHD

Intel GMA HD

Memorie video

până la 358 MO de memorie partajată

până la 1,7 GO de memorie partajată

ExpressCard

| | |
|--------------------------|---|
| Controler ExpressCard | Intel ICH9M (Studio 1555) Chipset expres PM55 din seria Mobile Intel 5 (Studio 1557) Chipset expres HM55 din seria Mobile Intel 5 (Studio 1558) |
| Carduri acceptate | ExpressCard/34 (34 mm) 1,5 V și 3,3 V |
| Dimensiunea conectorilor | 26 de pini |

Memorie

| | |
|----------------|---|
| Conectori | doi conectori SODIMM accesibili de către utilizator |
| Capacități | 1, 2 și 4 GO |
| Tip de memorie | 800 MHz SODIMM DDR2 (Studio 1555) 1067/1333 MHz SODIMM DDR3 (Studio 1557/ Studio 1558) |
| Memorie minimă | 1 GO (single channel) |
| Memorie maximă | 8 GO (dual channel - 4 GO x 2) |



NOTĂ: Pentru instrucțiuni privind efectuarea de upgrade de memorie, consultați *Manualul de service* la adresa support.dell.com/manuals.

Conectori

| | |
|------------------|--|
| Audio | un conector intrare microfon și doi conectori căști stereo/boxe |
| IEEE 1394a | un conector fără alimentare mini cu 4 pini |
| Mini-Card | un slot pentru Mini-Card tip IIIA, un slot pentru Mini-Card pe jumătate din dimensiune |
| HDMI | 19 pini |
| Adaptor de rețea | un conector RJ45 |
| eSATA | un conector combo eSATA/USB cu șapte pini/patru pini |
| USB | doi conectori compatibili USB 2.0 cu 4 pini |
| Video | un conector cu 15 orificii |

Comunicații

| | |
|----------------------------|---|
| Tip de modem (opțional) | modem USB extern V.92 56K |
| Controler modem | modem hardware |
| Interfață modem | USB |
| Adaptor de rețea | Ethernet LAN 10/100/1000 pe placa de sistem |
| Wireless | WLAN, WiMax a/b/g/n și WWAN ExpressCard cu tehnologie wireless Bluetooth® |

Specificații

Audio

| | |
|--------------------------|--|
| Tip audio | Codec audio de înaltă definiție IDT 92HD73C |
| Controler audio | audio de înaltă definiție pe 5,1 canale |
| Conversie stereo | 24 biți (analogic spre digital și digital spre analogic) |
| Interfață internă | Sistem audio de înaltă definiție Intel |
| Boxă | două difuzoare de 4,5 ohmi și un subwoofer de 4 ohmi |
| Amplificator intern boxe | 2 wați pe canal în 4,5 ohmi și 3 wați pe canal subwoofer |
| Controale volum | comenzi pentru meniurile programului și comenzi media |

Camera (opțional)

| | |
|--------------------------------|--|
| Pixel | 2 megapixeli |
| Rezoluție video | 320 x 240 ~1600 x 1200 (640 x 480 la 30 fps) |
| Unghi de vizualizare diagonală | 66° |

Tastatură (iluminată)

| | |
|----------------|---|
| Număr de taste | 86 (S.U.A. și Canada); 102 (Europa); 105 (Japonia); 104 (Brazilia) |
| Configurație | QWERTY/AZERTY/Kanji |

Afișaj

| | |
|---------------------------|--|
| Tip | HD WLED TrueLife de 15,6” LED HD+ de 15,6” cu lumină de fundal, TrueLife LED FHD Ultrasharp de 15,6” cu lumină de fundal, TrueLife |
| Dimensiuni: | |
| Înălțime | 193,5 mm (7,61 inchi) |
| Lățime | 344,2 mm (13,55 inchi) |
| Diagonală | 396,2 mm (15,60 inchi) |
| Rezoluție maximă | HD: 1366 x 768 HD+: 1600 x 900 FHD: 1920 x 1080 |
| Rată de reîmprospătare | 60 Hz |
| Unghi de funcționare | 0 (închis) până la 140° |

Afișaj

| | |
|--------------------------|--|
| Unghiuri de vizualizare: | |
| Orizontal | HD: 40/40 HD+/FHD: 60/60 |
| Vertical | HD: 15/30 HD+/FHD: 50/50 |
| Distanță între puncte | HD: 0,252 x 0,252 mm HD+: 0,215 x 0,215 mm FHD: 0,18 x 0,18 mm |
| Controale | luminozitatea poate fi controlată prin comenzi rapide de pe tastatură (consultați <i>Ghidul tehnologic Dell</i> pentru mai multe informații) |

Specificații

Touchpad

| | |
|---------------------------------------|---|
| rezoluție | 240 cpi |
| poziție X/Y (mod tabel grafică) | |
| Dimensiune | |
| Lățime | zonă activă de senzor de 73,09 mm (2,87 inchi) |
| Înălțime | dreptunghi de 40,09 mm (1,57 inchi) |

Baterie

| | |
|----------|---|
| Tip | „inteligentă”, litiu-ion, cu 4 elemente (Studio 1555) „inteligentă” cu ioni de litiu, 6 elemente/9 elemente (Studio 1555/1557/1558) |
| Adâncime | 48,3 mm (1,9 inchi) (4/6/9 elemente) |
| Înălțime | 20,4 mm (0,8 inchi) (4/6 elemente) 37,8 mm (1,5 inchi) (9 elemente) |
| Lățime | 206,6 mm (8,13 inchi) (4/6 elemente) 284,9 mm (11,2 inchi) (9 elemente) |

Baterie

| | |
|---------------------------------|--|
| Greutate | 0,24 kg (0,54 lb) (4 elemente) 0,34 kg (0,75 lb) (6 elemente) 0,50 kg (1,10 lb) (9 elemente) |
| Tensiune | 11,1 V c.c. (6/9 elemente) 14,8 V c.c. (4 elemente) |
| Timp de încărcare (aproximativ) | 4 ore (când computerul este oprit) |
| Durată de funcționare | variază în funcție de condițiile de utilizare și poate fi redusă în mod semnificativ în anumite condiții de consum mare de energie. consultați <i>Ghidul tehnologic Dell</i> pentru mai multe informații. |

Baterie

| | |
|-------------------------------|---|
| Durată de viață (aproximativ) | 300 cicluri de descărcare/încărcare |
| Interval de temperatură: | |
| În stare de funcționare | de la 0° la 35 °C (de la 32° la 95 °F) |
| Depozitare | de la -40° la 65°C (de la -40° la 149°F) |
| Baterie rotundă | CR-2032 |

Specificații

Adaptor de c.a.

| | |
|-----------------------------|--|
| Tensiune de alimentare | 100–240 V c.a. |
| Curent de intrare | 1,5/1,6/1,7 A |
| Frecvență de alimentare | 50–60 Hz |
| Putere ieșire | 65 W sau 90 W |
| Curent de ieșire (65 W) | 4,34 A (maximum la impuls de 4 secunde) 3,34 A (continuu) |
| Curent de ieșire (90 W) | 5,62 A (maximum la impuls de 4 secunde) 4,62 A (continuu) |
| Tensiune de ieșire nominală | 19,5 +/- 1 V c.c. |

Adaptor de c.a.

Dimensiuni:

65 W (seria E)

| | |
|-----------------------|--|
| Înălțime | 16 mm (0,60 inchi) 15 mm (0,59 inchi) (Adaptor cu autoaerisire) |
| Lățime | 66 mm (2,6 inchi) |
| Adâncime | 127 mm (5,0 inchi) |
| Greutate (cu cabluri) | 0,29 kg (0,64 lb) 0,26 kg (0,57 lb) (Adaptor cu autoaerisire, fără cablu de c.a. și cablu prelungitor de c.c.) |

Adaptor de c.a.

90 W (seria E)

| | |
|--------------------------|--------------------|
| Înălțime | 16 mm (0,6 inchi) |
| Lățime | 70 mm (2,8 inchi) |
| Adâncime | 147 mm (5,8 inchi) |
| Greutate (cu cabluri) | 0,34 kg (0,76 lb) |

Intervale de temperatură:

| | |
|-------------------------|---|
| În stare de funcționare | de la 0° la 35 °C (de la 32° la 95 °F) de la 0° la 40 °C (de la 32° la 104 °F) (Adaptor cu autoaerisire) |
| Depozitare | de la -40° la 65 °C (de la -40° la 149 °F) de la -40° la 70 °C (de la -40° la 158 °F) (Adaptor cu autoaerisire) |

Date fizice

| | |
|--|---|
| Înălțime | de la 25,3 mm la 38,9 mm (de la 0,10 inchi la 1,23 inchi) |
| Lățime | 371,6 mm (14,63 inchi) |
| Adâncime | 253,0 mm (9,96 inchi) |
| Greutate (cu baterie cu 6 elemente și unitate optică): | se poate configura până la mai puțin de 2,52 kg (5,54 lb) |

Mediu ambiant computer

Interval de temperatură:

În stare de funcționare de la 0° la 35 °C
(de la 32° la 95 °F)

Depozitare de la -40° la 65 °C
(de la -40° la 149 °F)

Umiditate relativă (maximum):

În stare de funcționare de la 10 % la 90 %
(fără condens)

Depozitare de la 5 % la 95 %
(fără condens)

Vibrație maximă (utilizarea unui spectru de vibrație aleatoriu care simulează mediul utilizatorului):

În stare de funcționare 0,66 GRMS

În stare de nefuncționare 1,30 GRMS

Mediu ambiant computer

Intensitate maximă a șocului (în stare de funcționare — măsurată în timpul executării Dell Diagnostics pe hard disk, cu un impuls semisinusoidal de 2 ms; în stare de nefuncționare — măsurată cu capătul hard diskului parcat, cu un impuls semisinusoidal de 2 ms):

În stare de funcționare 110 G

În stare de nefuncționare 160 G

Altitudine (maximă):

În stare de funcționare de la -15,2 la 3048 m
(de la -50 la 10.000 ft)

Depozitare de la -15,2 la 10.668 m
(de la -50 la 35.000 ft)

Nivel de contaminare în aer G2 sau mai mic, conform standardului ISA-S71.04-1985

Anexă

Mențiune produs Macrovision

Acest produs încorporează tehnologie de protecție a drepturilor de autor protejată prin revendicări ale anumitor brevete din Statele Unite ale Americii și prin alte drepturi de proprietate intelectuală deținute de Macrovision Corporation și de alți proprietari de drepturi. Utilizarea tehnologiei de protecție a drepturilor de proprietate intelectuală trebuie aprobată de Macrovision Corporation, fiind destinată exclusiv utilizării interne sau în alte medii restrânse, în absența unei autorizații extinse oferite de către Macrovision Corporation. Este interzisă dezasamblarea sau aplicarea tehnicilor de inginerie inversă.

Informații pentru NOM sau Standardul oficial mexican (Numai pentru Mexic)

Următoarele informații sunt furnizate pentru dispozitivul/dispozitivele descrise în acest document în conformitate cu cerințele Standardului oficial mexican (NOM):

Importator:

Dell México S.A. de C.V.

Paseo de la Reforma 2620 - 11°

Col. Lomas Altas

11950 México, D.F.

| Număr de model pentru reglementare | Tensiune | Frecvență | Consum electric | Tensiune de ieșire | Intensitate de ieșire |
|---|-----------------|------------------|----------------------------|-------------------------------|----------------------------------|
| PP39L | 100–240 V c.a. | 50–60 Hz | 1,5/1,6/1,7 A | 19,5 V c.c. | 3,34/4,62 A |

Pentru detalii, citiți informațiile privind siguranța livrate împreună cu computerul.

Pentru informații suplimentare privind cele mai bune practici de siguranță, consultați

Pagina de pornire Conformitatea cu regulile la adresa

www.dell.com/regulatory_compliance.

Index

A

Adaptor de c.a.

dimensiune și greutate **95**

adrese de e-mail asistență **77**

adrese poștă electronică

pentru asistență tehnică **77**

aerisire, permitere **5**

aflarea informațiilor suplimentare **82**

ajutor

obținere de asistență **74**

apelare Dell **80**

C

capacități computer **44**

caracteristici software **44**

CD-uri, redare și creare **45**

chipset **84**

computer, configurare **5**

conectare FTP, anonim **77**

conectare Internet **17**

conexiune rețea

rezolvare **51**

conexiune rețea wireless **51**

configurare, înainte de a începe **5**

Cum se poate contacta Dell online **81**

D

DellConnect **76**

Dell Diagnostics **62**

Dell Factory Image Restore **71**

Dell Support Center (Centrul de asistență Dell) **57**

Dell Touch Zone **36**

Depanator hardware **61**

Index

deteriorare, evitare **5**

discuri

 utilizare **40**

drivere și descărcări **83**

DVD-uri, redare și creare **45**

E

ecran tactil **36**

 gesturi **37**

G

gesturi

 ecran tactil **37**

 touch pad **30**

I

ISP

 Furnizor de servicii Internet **17**

L

Listă de verificare diagnosticare **80**

livrare produse

 pentru returnare sau reparare **79**

M

memorie acceptată **88**

Mesaje de sistem **58**

O

orientare **39**

P

prize multiple cu prelungitor, utilizare **6**

probleme alimentare, rezolvare **52**

probleme hardware

 diagnosticare **61**

probleme memorie

 rezolvare **53**

probleme, rezolvare **49**

probleme software **54**

produse

informații și achiziționare **78**

R

restaurarea imaginii din fabrică **71**

resurse, aflați mai multe **82**

rețea prin cablu

cablu de rețea, conectare **8**

returnări în garanție **78**

rezolvare probleme **49**

S

serviciu clienți **75**

site-uri asistență

site-uri Web **76**

specificații **84**

V

ventilare, asigurare **5**

W

Windows

Expert compatibilitate program **55**

Tipărit în Irlanda.

www.dell.com | support.dell.com



08YT0DA00